

Luftreiniger

Air Purifier

Purificateur

Oczyszczacz powietrza

DE Betriebsanleitung

EN Operating Instructions

FR Mode d'emploi

PL Instrukcja obsługi

## IDEAL AP35



DE	Betriebsanleitung (2 – 22)
EN	Operating Instructions (23 – 43)
FR	Mode d'emploi (44 – 64)
PL	Instrukcja obsługi (65 – 85)

<b>Bestimmungsgemäßer Gebrauch</b>	<b>3</b>
<b>Sicherheitshinweise</b>	<b>3</b>
<b>Lieferumfang / Teilebezeichnungen</b>	<b>5</b>
<b>Filterfunktionen</b>	<b>6</b>
<b>Aufstellen / Inbetriebnahme</b>	<b>7</b>
<b>Bezeichnungen und Funktion Bedienfeld / Display</b>	<b>8</b>
<b>Luftqualitätsanzeige</b>	<b>9</b>
<b>Grundbetrieb</b>	<b>10</b>
<b>Betriebsarten</b>	<b>11</b>
<b>Anzeige</b>	<b>14</b>
<b>Sonstige Einstellungen</b>	<b>15</b>
<b>Reinigung und Pflege</b>	<b>16</b>
<b>Technische Daten</b>	<b>19</b>
<b>Intervalle für Pflege und Filterwechsel</b>	<b>19</b>
<b>Filterwechsel</b>	<b>19</b>
<b>Zubehör</b>	<b>19</b>
<b>Mögliche Störungen</b>	<b>20</b>



### Vorwort

Vielen Dank, dass Sie sich für ein Gerät aus dem Hause IDEAL entschieden haben.

### Bestimmungsgemäßer Gebrauch

- Das Gerät dient ausschließlich zur Reinigung der Raumluft in Innenräumen.
- Bitte lesen Sie vor Inbetriebnahme der Maschine unbedingt diese Betriebsanleitung und beachten Sie die Sicherheitshinweise. Die Betriebsanleitung muss jederzeit verfügbar sein.



### Sicherheitshinweise

- Halten Sie Verpackungsmaterial, wie z. B. Folie von Kindern fern! (Erstickungsgefahr)
- Befolgen Sie bitte diese Sicherheitsanweisungen, um das Risiko eines Feuers oder elektrischen Schlags zu vermeiden. Benutzen Sie das Gerät nur in Innenräumen.
- Verwenden Sie ausschließlich eine Steckdose mit der angegebenen Spannung (siehe Typenschild).
- Nehmen Sie keine Änderungen oder Reparaturen am Gerät vor.
- Verwenden Sie das Gerät auf keinen Fall, wenn das Netzkabel oder der Netzstecker beschädigt ist, oder wenn der Anschluss an der Wandsteckdose instabil ist.
- Achten Sie darauf, dass im Betrieb das Netzkabel nicht eingeklemmt ist, oder anderweitig beschädigt werden kann. Verlegen Sie es so, dass niemand darüber stolpern kann. Belasten Sie das Netzkabel nicht auf Zug.
- Nehmen Sie im Falle einer längeren Nichtverwendung oder zum Reinigen den Stecker aus der Wandsteckdose.
- Fassen Sie den Stecker oder das Gerät nicht mit nassen Händen an.
- Bitte kein Insektenschutzmittel versprühen.
- Benutzen Sie das Gerät nicht in Räumen, in denen die Luft Brennstoffdampf, Öldampf oder Metallstaub enthalten kann.
- Verwenden Sie zum Reinigen keine leicht flüchtigen Flüssigkeiten, Benzin, Kerosin, Farbverdünner oder Polierpaste. Diese könnten die Geräteoberfläche beschädigen.
- Setzen Sie das Gerät auf keinen Fall Regen, Wasser, Nässe oder hoher Luftfeuchtigkeit aus, stellen Sie es nicht im Badezimmer oder in der Küche neben einem Wasch- oder Spülbecken auf.
- Es dürfen keine Fremdkörper in die Auslassgitter gelangen.
- Offenes Feuer und Funken sind zu vermeiden.
- Für die Beseitigung schädlicher Gase (Kohlenmonoxid, z.B. von Brennheizungsanlagen) ist das Gerät nicht geeignet.
- Das Gerät darf nicht von Personen (einschließlich Kindern) mit reduzierten körperlichen, sensorischen oder geistigen Fähigkeiten oder fehlender Erfahrung und Kenntnis bedient werden, es sei denn, sie werden überwacht oder beaufsichtigt.

## Sicherheitshinweise

---



### Sicherheitshinweise

- Blockieren Sie den Luftein- und Luftauslass nicht.
- Setzen Sie den Luftreiniger nicht direktem Sonnenlicht, offenem Feuer oder Wärme aus.
- Den Luftreiniger nur in geschlossenen Innenräumen und innerhalb der spezifizierten technischen Daten verwenden. Ein nicht bestimmungsgemäßer Gebrauch kann Gesundheit und Leben gefährden.
- Das Gerät nicht in der Nähe eines Rauchmelders verwenden. Wenn die Luft in Richtung eines Rauchmelders bläst, könnte der Alarm verspätet oder überhaupt nicht ausgelöst werden.



### Achtung

Verletzungsgefahr durch elektrischen Schlag.

Immer Netzstecker ziehen vor:

- Pflegen und Reinigen
- Umstellen des Geräts
- Filterwechsel



### Achtung

- In der Nähe des Luftreinigers keine Spraydosen mit entzündbaren Stoffen benutzen!



### Achtung

- Keine entzündbaren Reinigungsmittel verwenden.

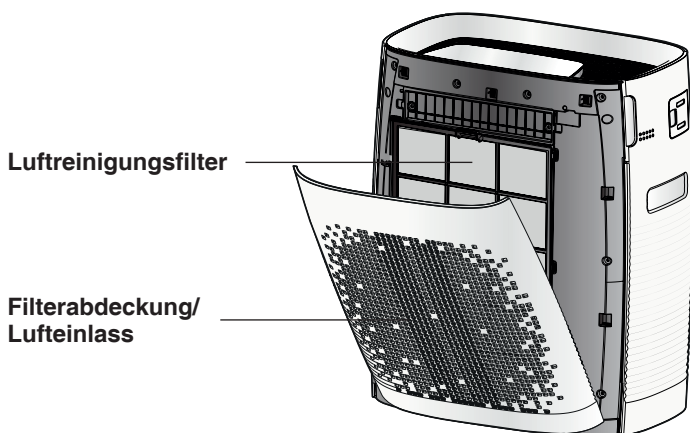

Gedruckte  
Betriebsanleitung

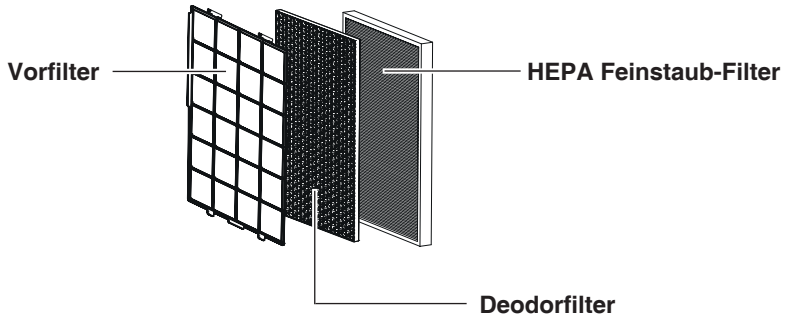

### Stufe 1 Vorfilter

Filtert größere Staubpartikel und Haare aus der Raumluft und verlängert die Lebensdauer der Filter.

### Stufe 2 Deodorfilter

Der Deodorfilter filtert unangenehme Gerüche und gesundheitsschädliche Gase wirksam aus der Raumluft.

### Stufe 3 HEPA Feinstaub-Filter

Hervorragend geeignet um Pollen, Feinstaub und Allergene aus der Raumluft zu filtern.

### Einbaureihenfolge der Filter:

HEPA Feinstaub-Filter → Deodorfilter → Vorfilter

## Aufstellen / Inbetriebnahme

---

**⚠ ACHTUNG!**  
Netzstecker aus der Steckdose ziehen.

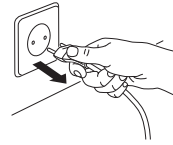

1. Öffnen Sie die Filterabdeckung.  
Fassen Sie die Filterabdeckung zum  
Öffnen links und rechts oben an den Seiten.

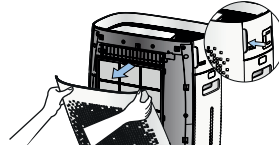

2. Nehmen Sie die Filter heraus.  
Entfernen Sie die Folienverpackung von  
allen Filtern und befolgen Sie dann die  
Anweisungen zur Filtermontage.  
Einbaureihenfolge der  
Filter: HEPA Feinstaub-Filter →  
Deodorfilter → Vorfilter  
(siehe Filterfunktionen auf Seite 6)

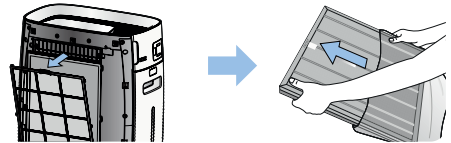

3. Bringen Sie die Filterabdeckung wieder am  
Gerät an.

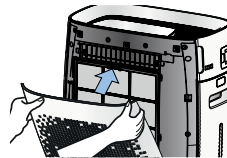

## Bezeichnungen und Funktion Bedienfeld / Display

---

### Bedienfeld / Display

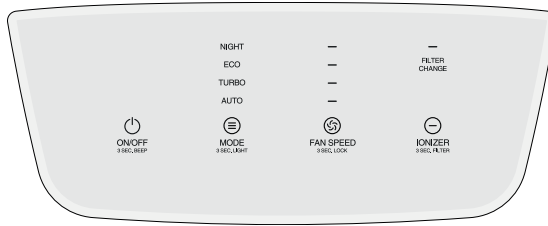

- **ON/OFF:** Ein (  leuchtet) - und Ausschalten (OFF-Betrieb = Standby) des Geräts.



- **MODE:** Auswahl der gewünschten Betriebsart.  
→ Bei jedem Tastendruck wechselt die Betriebsart in der Reihenfolge AUTO, TURBO, ECO und NIGHT.



- **FAN SPEED:** Einstellen der Lüfterstufen im manuellen Betrieb.  
→ Bei jedem Tastendruck ändert sich die Lüfterstufe in der Reihenfolge Stufe 1 „ – „, eine LED leuchtet, 2, 3 und 4.



- **IONIZER:** Ein- und Ausschalten des Plasma-Ionisators.



- **FILTER CHANGE:** Filteraustauscherinnerung



## Luftqualitätsanzeige

---

**Luftqualitätsanzeige:** Zeigt den Reinheitsgrad der Raumluft in verschiedenen Farben an.

Verschmutzungsgrad	Stufe 1 (sauber)	Stufe 2	Stufe 3	Stufe 4	Stufe 5	Stufe 6 (stark verschmutzt)
Luftqualitätsanzeige	Blau	Blaugrün	Grün	Gelb	Violett	Rot

Drücken Sie die ON/OFF-Taste, um das Gerät in Betrieb zu nehmen.

- Nach ca. 1 Minute zeigt das Gerät den aktuellen Verschmutzungsgrad (= Farbe) über die Luftqualitätsanzeige (siehe Seite 5) an.
- Um die Luftqualitätsanzeige ein- oder auszuschalten, halten Sie die MODE-Taste 3 Sekunden lang gedrückt (Gerät ist in eingeschaltetem Zustand).
- Wenn im selben Raum verschiedene Geräte verwendet werden, können die Werte der Feinstaubkonzentration abhängig vom Luftstrom voneinander abweichen.

## Grundbetrieb

---

### Grundbetrieb



1. Stecken Sie den Netzstecker in eine Steckdose.

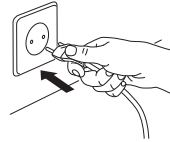

→ Das Gerät wechselt mit einem Piep-Ton in den OFF-Betrieb = Standby.  
(Wenn der Netzstecker im laufenden Betrieb herausgezogen wurde, arbeitet das Gerät in der zuvor eingestellten Betriebsart).

2. Drücken Sie die **ON/OFF**-Taste.

→ Im Display leuchten die Icons ON/OFF und AUTO und der Lüfter beginnt zu laufen.

Der Lüfter läuft in der vorherigen Betriebsart.

Wenn die Filterabdeckung nicht montiert ist, blinkt die FILTER CHANGE-LED.

3. Drücken Sie die **MODE**-Taste, um die gewünschte Betriebsart manuell auszuwählen.

→ Bei jedem Tastendruck wechselt die Betriebsart in der Reihenfolge AUTO, TURBO, ECO und NIGHT.

4. Drücken Sie auf die **FAN SPEED**-Taste, um die gewünschte Lüfterstufe auszuwählen.

→ Bei jedem Tastendruck ändert sich die Lüfterstufe in der Reihenfolge Stufe 1 „ – „, eine LED leuchtet, 2, 3 und 4.

5. Drücken Sie die **IONIZER**-Taste, um den Plasma-Ionisator zu aktivieren (das IONIZER-Icon leuchtet) oder zu deaktivieren (Icon aus).

Während des Betriebs des Plasma-Ionisators kann ein Knistern zu hören sein.

Dies ist völlig normal.

6. Um den Gerätebetrieb zu beenden, drücken Sie erneut die **ON/OFF**-Taste.

→ Alle Lichter im Bedienfeld erlöschen und das Gerät wechselt in den OFF-Betrieb = Standby.

## Betriebsarten

---

### AUTO

Luftqualitätsabhängiger Automatikbetrieb

- Drücken Sie die ON/OFF-Taste im OFF-Betrieb einmal.  
→ Zunächst läuft das Gerät im AUTO-Modus. Wenn zuvor eine andere Betriebsart eingestellt war, läuft das Gerät in dieser Betriebsart.
- Das Gerät überprüft die Reinheit der Raumluft und passt die Lüfterstufe entsprechend an.
- Das Gerät zeigt während des Betriebs die aktuelle Lüfterstufe und den Verschmutzungsgrad (Farbe, über die Luftqualitätsanzeige) der Raumluft an.

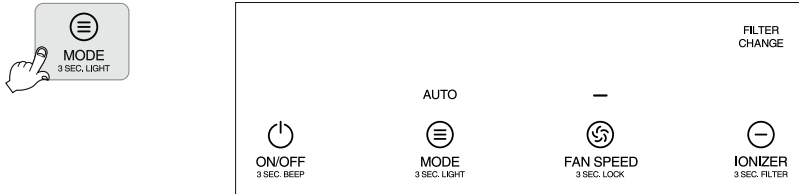

### TURBO

Betrieb mit maximaler Leistung

- Drücken Sie die MODE-Taste im AUTO-Modus einmal.
- Der Lüfter beschleunigt bis zur maximalen Drehzahl für eine schnelle Reinigung der Raumluft.
- Das Gerät läuft 30 Minuten im TURBO-Modus. Danach kehrt das Gerät zur vorherigen Betriebsart zurück.

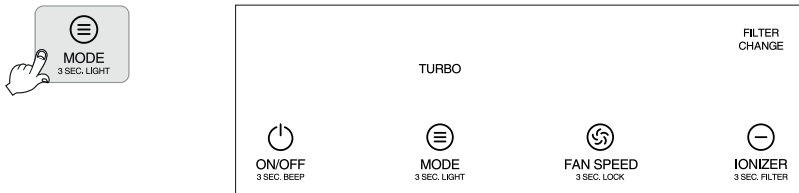

## Betriebsarten

---

### ECO

Betriebsart zur energiesparenden Luftreinigung.

- Drücken Sie die MODE-Taste im AUTO-Modus zweimal, ECO leuchtet.
- Das Gerät stellt sich auf die Reinheit der Raumluft bei minimalen Energieverbrauch ein (Wird die Luft über einen bestimmten Zeitraum als „sauber“ angezeigt, läuft der Lüfter auf der niedrigsten Stufe. Nur ECO wird angezeigt).

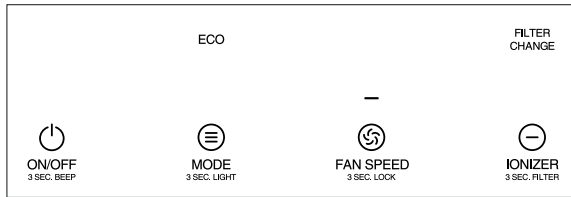
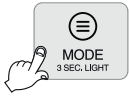

### NIGHT

Betriebsart mit minimiertem Luftdurchsatz und minimierter Anzeige.

- Drücken Sie die MODE-Taste im AUTO-Modus 3-mal.  
→ Das Gerät minimiert den Luftdurchsatz für einen ruhigen, gesunden und tiefen Schlaf.

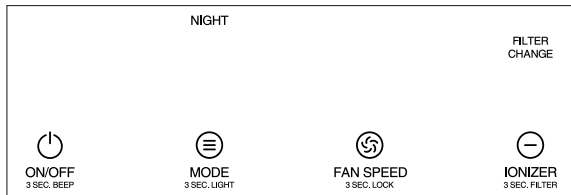
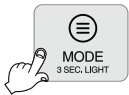

## Betriebsarten

---

### FAN SPEED

Betriebsart mit manueller Auswahl der bevorzugten Lüfterstufe

- Drücken Sie die FAN SPEED-Taste, um in die Betriebsart zu wechseln.
- Drücken Sie die FAN SPEED-Taste, um die gewünschte Lüfterstufe einzustellen (Stufe 1, 2, 3 oder 4).  
→ Zunächst beginnt der Lüfter auf Stufe 1. Wenn zuvor eine Lüfterstufe eingestellt wurde, läuft der Lüfter mit der vorherigen Stufe. Das Gerät zeigt die Lüfterstufe an.

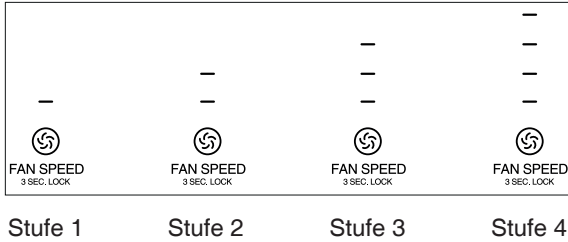

---

### IONIZER

- Drücken Sie die IONIZER-Taste, um den Plasma-Ionisator zu aktivieren.  
→ Im Display leuchtet das IONIZER-Icon auf.
- Drücken Sie die Taste erneut, um den Plasma-Ionisator zu deaktivieren.

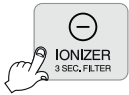

### FILTER CHANGE



### Filteraustausch-LED

- Wenn es Zeit für einen Filteraustausch ist, leuchtet die LED auf. Quittieren Sie den Alarm, wenn Sie die Filter ausgetauscht bzw. gereinigt haben (siehe Seite 19).
  - Sie haben 3 verschiedene Möglichkeiten, den Alarm zu quittieren und die LED auszuschalten:
    - Öffnen und schließen Sie die Filterabdeckung, während das Gerät an die Spannungsversorgung angeschlossen ist.
    - Halten Sie die IONIZER-Taste im Standby-Modus mindestens 3 Sekunden lang gedrückt (alle Funktionsanzeigen sind ausgeschaltet) die Filterwechselanzeige ist zurückgestellt.
    - Wenn Sie den Netzstecker aus der Steckdose ziehen wird die Filterwechselanzeige auch zurückgestellt.

### Hinweis

Filteraustausch-LED blinkt auch, wenn die Filterabdeckung z. B. defekt oder beschädigt wäre.

→ Ersetzen Sie diese durch eine neue oder kontaktieren Sie unseren Service.

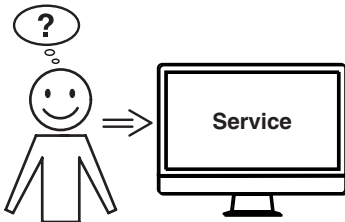

- Kontakt: Service
- [www.krug-priester.com](http://www.krug-priester.com)
  - [service@krug-priester.com](mailto:service@krug-priester.com)

## Sonstige Einstellungen

---

### TASTENSPERRE

- Das Gerät ist im FAN SPEED-Modus.
    - Halten Sie die FAN SPEED-Taste mindestens 3 Sekunden lang gedrückt.
      - Alle LED's blinken zweimal, die Tastensperre ist aktiviert (beim Antippen der Tasten, ertönen zwei Signal-Töne und alle LED's blinken zweimal).
    - Halten Sie die FAN SPEED-Taste mindestens 3 Sekunden lang gedrückt, um die Tastensperre wieder zu deaktivieren.
- 

### Einstellen des Piep-Tons

1. Nach dem Einstecken des Netzsteckers befindet sich der Luftreiniger im Standby-Modus (alle Funktionsanzeigen sind ausgeschaltet).
  - Wenn das Gerät in Betrieb ist, drücken Sie die ON/OFF-Taste, um es auszuschalten.
2. Halten Sie die ON/OFF-Taste im OFF-Betrieb 3 Sekunden lang gedrückt, um den Piep-Ton ein- oder auszuschalten.

### Reinigung des Feinstaubsensors (alle zwei Monate)

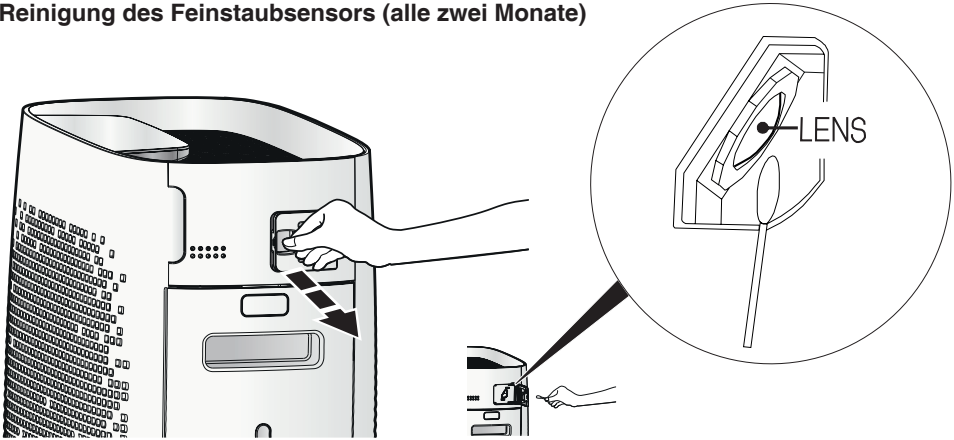

1. Öffnen Sie die Sensorklappe.
2. Reinigen Sie den Sensor sehr vorsichtig mit einem weichen Pinsel oder einem Staubsauger.
3. Wischen Sie die Sensorlinse (LENS) vorsichtig mit einem Wattestäbchen ab.
4. Schließen Sie die Sensorklappe wieder.

#### Hinweis:

Reinigen Sie den Sensor nicht mit Reinigungsmitteln, die flüchtige Bestandteile wie Alkohol oder Aceton enthalten.

Wenn die Sensorlinse mit Staub bedeckt ist, zeigt die Luftqualitätsanzeige möglicherweise dauerhaft „rot“ (stark verschmutzt) an. Reinigen Sie in diesem Fall den Sensor erneut gründlich.



## Reinigung und Pflege

---

### Reinigung und Pflege

 **ACHTUNG:** Vor Reinigungs- und Pflegearbeiten den Netzstecker ziehen!

#### Reinigung des Gerätegehäuses (bei Bedarf)

- Reinigen Sie das Gehäuse des Luftreinigers mit einem, mit Seifenlösung angefeuchteten, fusselfreien Tuch.
- Verwenden Sie keine Lösungsmittel. Diese könnten die Gehäuseoberfläche angreifen.
- Schützen Sie den Luftreiniger vor Wasser.



#### Reinigung des Luftauslasses (bei Bedarf)

1. Drücken Sie mit beiden Händen hinten, wie abgebildet, auf das Gitter oben am Gerät, so dass es vorne nach oben klappt.



2. Fassen Sie das Gitter an dieser Seite und ziehen Sie es nach vorne raus.



3. Reinigen Sie das Gitter mit einem weichen Pinsel oder einem Staubsauger.

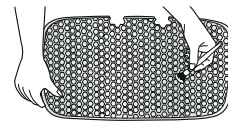

4. Verwenden Sie einen weichen Pinsel oder einen Staubsauger, um Staub von der Lüftungsöffnung zu entfernen.

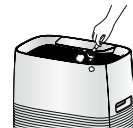

## Reinigung und Pflege

**⚠ ACHTUNG:** Vor Reinigungs- und Pflegearbeiten den Netzstecker ziehen!

### Reinigung des Gerätegehäuses (bei Bedarf)

1. Öffnen Sie die Filterabdeckung.

→ Fassen Sie die Filterabdeckung zum Öffnen links und rechts oben an den Seiten.

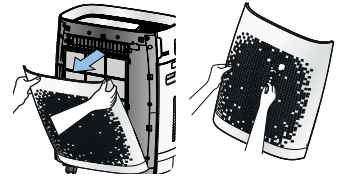

2. Reinigen Sie die Filteroberfläche mit einem, auf der kleinsten Stufe eingestellten, Staubsauger.

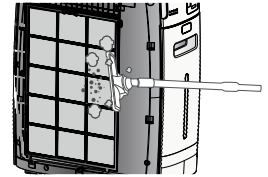

3. Ziehen Sie den Vorfilter am Handgriff heraus.

Reinigen Sie den Vorfilter des Luftreinigers mit einem, mit Seifenlösung angefeuchteten, fusselfreien Tuch.

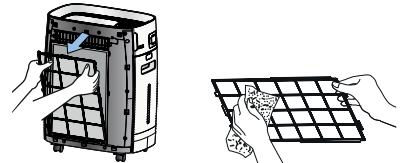

4. Montieren Sie den Filter und bringen Sie die Filterabdeckung wieder an.

→ Achten Sie darauf, dass Sie den Filter richtig in die Nuten einsetzen (**KLICK**).

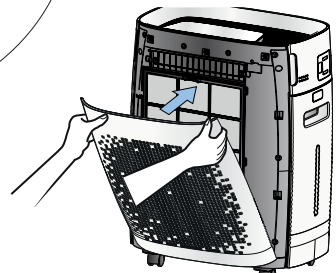
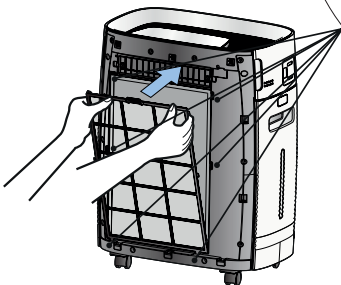
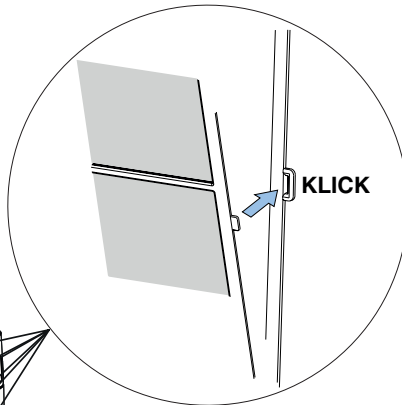

**Technische Daten**

Netzspannung	220-240 V / 50 Hz
Lüfterstufen	6 (incl. TURBO & NIGHT)
Leistung	33 W
Geeignet für Raumgrößen	25 - 45 m <sup>2</sup> *
Reinigungsleistung	bis zu 330 m <sup>3</sup> /h
Geräuschpegel	26 - 55 dB (A)
Gewicht	7,4 kg
Abmessungen (H x B x T)	514 x 430 x 275 mm

Technische Änderungen vorbehalten.

\* Bei einer Raumhöhe von 2,50 m

**Intervalle für Pflege und Filterwechsel**

Filter	Intervall	Reinigung / Austausch
Vorfilter	bei Bedarf	Reinigung
Deodorfilter	alle 12 Monate	Austausch
HEPA Feinstaub-Filter	alle 12 Monate	Austausch

**Filterwechsel**

Hinweis:

Die Zuglasche der Filter muss beim Einbau nach vorne zeigen.

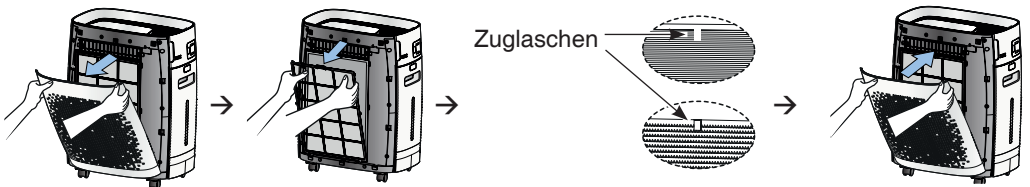

**Zubehör**

Deodorfilter + HEPA Feinstaub-Filter (Set)

Best.-Nr.8736 001

## Mögliche Störungen

Problem	Checkliste	Empfehlung
Das Gerät funktioniert nicht, obwohl ich die ON/OFF-Taste drücke.	<ul style="list-style-type: none"> <li>Ist das Netzkabel an die Steckdose angeschlossen?</li> <li>Ist das Gerät richtig zusammengebaut?</li> <li>Befindet sich das Gerät nicht im ECO Modus?</li> </ul>	<ul style="list-style-type: none"> <li>Stecken Sie den Netzstecker in eine Steckdose mit 220-240 V, 50 Hz.</li> <li>Bauen Sie das Gerät richtig zusammen.</li> <li>Überprüfen Sie die Energiesparfunktions-Einstellungen ECO (siehe Seite 12)</li> </ul>
Der Luftdurchsatz ändert sich nicht.	<ul style="list-style-type: none"> <li>Befindet sich das Gerät nicht im manuellen Modus (MANUAL)?</li> </ul>	<ul style="list-style-type: none"> <li>Wechseln Sie in die gewünschte Betriebsart.</li> </ul>
Die Luft scheint nicht gereinigt zu werden.	<ul style="list-style-type: none"> <li>Ist die Raumluft zu stark verschmutzt?</li> <li>Ist der Raum zu groß?</li> <li>Gibt es irgendein Hindernis in der Nähe des Geräts?</li> <li>Ist das Gerät an einem Ort aufgestellt, wo die Luft sich nicht frei bewegen kann?</li> <li>Haben Sie den Zeitpunkt für die Filterreinigung und den Filterwechsel verpasst?</li> </ul>	<ul style="list-style-type: none"> <li>Lüften Sie den Raum, bevor Sie das Gerät verwenden.</li> <li>Verwenden Sie das Gerät in einem Bereich, der seine Deckungsgrenze nicht überschreitet. (Stellen Sie das Gerät nicht an einem gut belüfteten Ort wie einer Tür oder einem Fenster auf.</li> <li>Beseitigen Sie alle Hindernisse.</li> <li>Stellen Sie das Gerät an anderer Stelle auf.</li> <li>Beachten Sie die Reinigungs- und Austauschintervalle der Filter und reinigen Sie die Filter regelmäßig bzw. tauschen Sie sie rechtzeitig aus.</li> </ul>
Aus dem Ausblasgitter kommt ein unangenehmer Geruch.	<ul style="list-style-type: none"> <li>Trat der Geruch bereits bei der ersten Verwendung des Geräts kurz nach dem Kauf auf?</li> <li>Verwenden Sie das Gerät an einem Ort mit hoher Rauch- oder Geruchsbelastung?</li> <li>Haben Sie den Zeitpunkt für die Filterreinigung und den Filterwechsel verpasst?</li> </ul>	<ul style="list-style-type: none"> <li>Es riecht nach Aktivkohle. Der Geruch verschwindet innerhalb von ein bis zwei Wochen nach Inbetriebnahme des Geräts. Es ist der Geruch von Aktivkohle (Holzkohle), die für die menschliche Gesundheit unbedenklich ist.</li> <li>Die Luftreinigungsleistung kann an Orten mit hoher Rauch- oder Geruchsbelastung abnehmen.</li> <li>Lüften Sie den Raum, bevor Sie das Gerät verwenden.</li> <li>Beachten Sie die Reinigungs- und Austauschintervalle der Filter und reinigen Sie die Filter regelmäßig bzw. tauschen Sie sie rechtzeitig aus.</li> </ul>



Hilft keine der vorher genannten Problemlösungen?

→ Kontakt: Service

• [www.krug-priester.com](http://www.krug-priester.com)

• [service@krug-priester.com](mailto:service@krug-priester.com)

---

## Lagern

Luftreiniger vorzugsweise in der Originalverpackung an einem trockenen, nicht zu heißen Ort aufbewahren.

## Ersatzteile und Zubehör

Ersatzteile können Sie über Ihren Fachhändler oder unter [www.ideal.de](http://www.ideal.de) beziehen. Es dürfen nur Originalteile des Herstellers verwendet werden.

## Reparatur

Reparaturen dürfen nur Fachkräfte oder der Kundendienst durchführen. Dies gilt auch für ein defektes Netzkabel. Durch unsachgemäße Reparaturen können erhebliche Gefahren für den Benutzer entstehen und der Garantieanspruch erlischt.

## Entsorgung

Dieses Gerät darf nicht mit dem Hausmüll entsorgt werden! Bitte geben sie dieses Gerät an den dafür vorgesehenen Sammelstellen ab! Das Sammeln und Recyceln elektrischen und elektronischen Abfalls schont wertvolle Ressourcen!

Das Verpackungsmaterial ist wieder verwertbar. Entsorgen Sie die Verpackung umweltgerecht und führen Sie sie der Wertstoffsammlung zu.

**Danke!**





Das Gerät ist CE-konform und entspricht den folgenden Richtlinien:

- 2014/35/EU Niederspannungsrichtlinie
- 2014/30/EU EMV Richtlinie



Angewendete harmonisierte Normen insbesondere:

EN 55014-1:2017; EN 55014-2:2015; EN 61000-3-2:2014;  
EN 61000-3-3:2013; EN 60335-1:2012+A11:2014+A13:2017;  
EN 60335-2-65:2003+A1:2008+A11:2012;  
EN 60335-2-98:2003+A1:2005+A2:2008; EN 62233:2008;  
BS EN 55014-1; BS EN 55014-2 ;  
BS EN 61000-3-2; BS EN 61000-3-3; BS EN 60335-2-65;  
BS EN 60335-1; BS EN 62233:2008; BS EN 60335-2-98

Die spezifischen technischen Daten entnehmen Sie bitte den Angaben auf dem Typenschild der Maschine.  
Für die Inanspruchnahme einer Garantieleistung muss das Gerät durch das Typenschild zu identifizieren sein.

Technische Änderungen vorbehalten.

Made in South Korea

27.01.2022  
Datum

Bevollmächtigter für technische Dokumentation

- Geschäftsführer -

Krug & Priester GmbH & Co. KG  
Simon-Schweitzer-Str. 34  
D-72336 Balingen (Germany)

### EN Operating Instructions (23 – 43)

<b>Intended Use</b>	<b>24</b>
<b>Safety Instructions</b>	<b>24</b>
<b>Scope of Delivery / Parts Designation</b>	<b>26</b>
<b>Filter Functions</b>	<b>27</b>
<b>Setting Up / Commissioning</b>	<b>28</b>
<b>Designations and Function Control Panel / Display</b>	<b>29</b>
<b>Air Quality Indicator</b>	<b>30</b>
<b>Basic Operation</b>	<b>31</b>
<b>Operating Modes</b>	<b>32</b>
<b>Display</b>	<b>35</b>
<b>Other Settings</b>	<b>36</b>
<b>Cleaning and Maintenance</b>	<b>37</b>
<b>Technical Data</b>	<b>40</b>
<b>Intervals for Maintenance and Filter Change</b>	<b>40</b>
<b>Filter Change</b>	<b>40</b>
<b>Accessories</b>	<b>40</b>
<b>Troubleshooting</b>	<b>41</b>

## Safety Instructions

---



### Introduction

Thank you for choosing a device from IDEAL.

### Intended use

- The device is used exclusively for cleaning the ambient air indoors.
  - Please read these operating instructions before using the machine and please follow the safety instructions.  
The operating instructions must be kept available at all times.
- 



### Safety instructions

- Keep packing material, such as plastic wrapping, away from children! (Risk of suffocation)
- Please follow the safety instructions to prevent fire or electric shock. Only use the device indoors.
- Only use a socket that supplies the correct voltage (see rating plate).
- Do not modify or repair the device.
- Do not use the device if the power cable or mains plug is damaged or if the connection at the socket is not stable.
- Make sure that the power cable does not get crushed while you are using the device and that it cannot be damaged in any other way. Place the cable so that no one will trip over it. Do not pull the power cable tight.
- Disconnect the plug from the socket for cleaning purposes and whenever the device is not in use for a significant period of time.
- Do not touch the plug or the device if you have wet hands.
- Do not spray any insect repellent.
- Do not use in rooms where the device may come into contact with fuel vapour, oil vapour or metal dust.
- Do not use any volatile liquids, petroleum, kerosene, paint thinner or polishing paste to clean the device. Such liquids may damage the surface of the device.
- Do not expose the device to rain, water, moisture or high humidity, and do not set it up in a bathroom or kitchen next to a sink.
- Make sure that no foreign objects get into the outlet grilles.
- Do not use near a naked flame or sparks.
- The device is not suitable for removing harmful gases (carbon monoxide, e.g. from heating appliances).
- Unless they are supervised, the device must not be used by those (including children) with reduced, physical, sensory and mental abilities or who do not have the required experience and knowledge.



## Safety Instructions

---



### Safety instructions

- Do not block the air intake or outlet.
  - Do not expose the air purifier to direct sunlight, a naked flame or heat.
  - Only use the air purifier in closed interiors and within the specified technical parameters. Improper usage may pose a threat to life and health.
  - Do not use the device near a smoke detector. Air blowing towards a smoke detector could delay the alarm or not trigger at all.
- 



### Caution

Risk of injury due to electric shock.

Always disconnect the mains plug prior to:

- Maintenance and cleaning
  - Moving the device
  - Changing the filter
- 



### Caution

- Do not use any spray cans with flammable content near to the air purifier!
- 



### Caution

- Do not use any flammable cleaning agents.

**Scope of Delivery / Parts Designation**

---

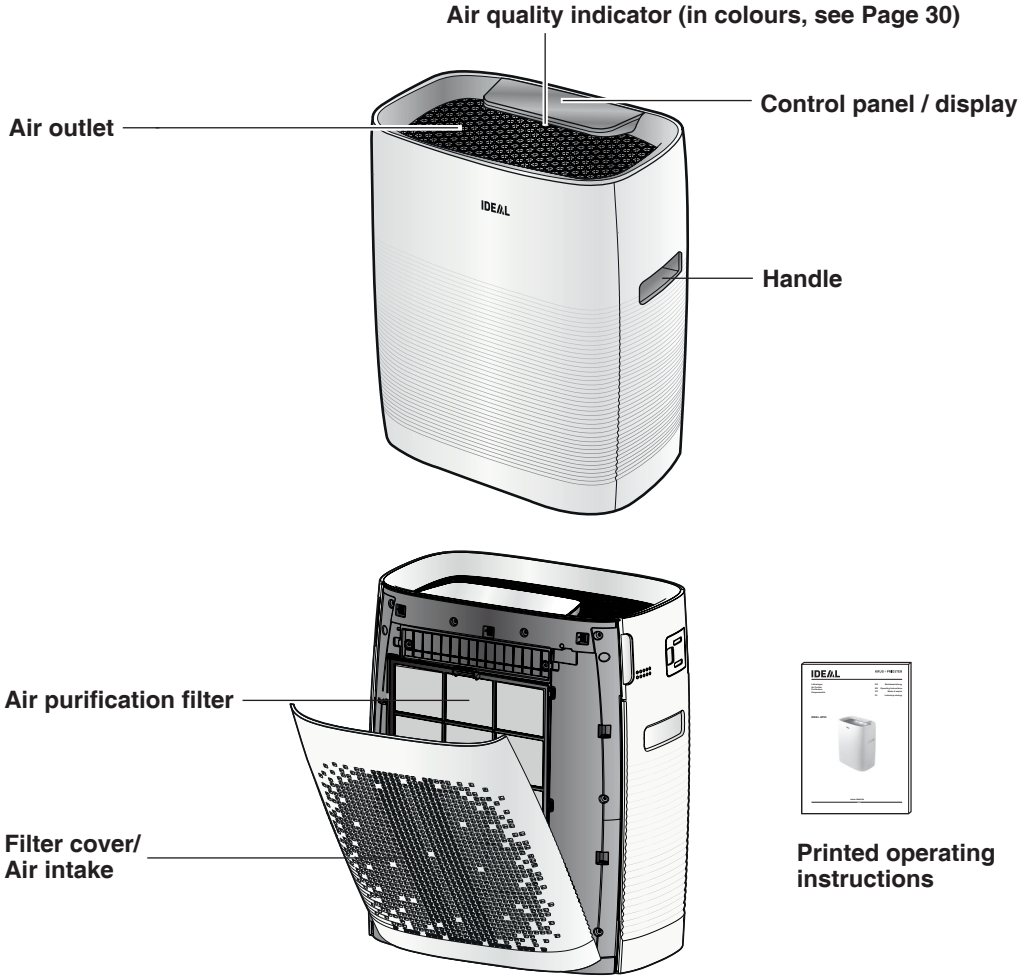

## Filter functions

---

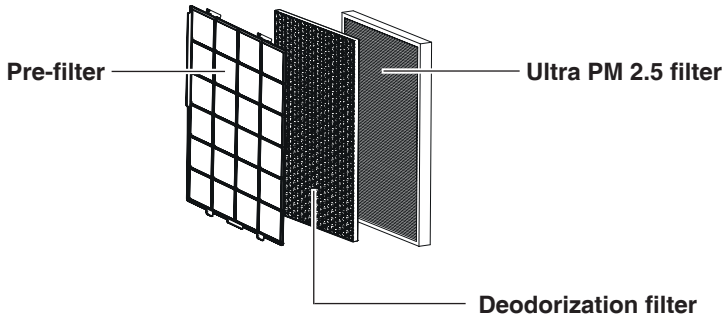

### Stage 1 Pre-filter

Filters large dust particles and hair out of the ambient air and extends the filter service life.

### Stage 2 Deodorization filter

The deodorization filter effectively filters unpleasant smells and health-injurious gases out to the ambient air.

### Stage 3 Ultra PM 2.5 filter

Ideally suited for filtering pollen, fine dust and sensitizers out to the ambient air.

### Filter fitting order:

Ultra PM 2.5 filter → Deodorization filter → Pre-filter

 **CAUTION!**  
Unplug the mains plug from the socket.

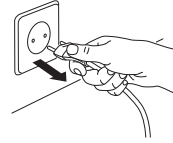

1. Open the filter cover.  
To open the filter cover, get hold of it at the top on the right and left-hand sides.

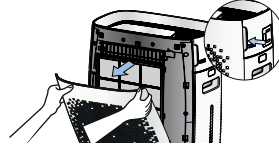

2. Take out the filters.  
Remove the plastic sheet packing from all filters and then follow the filter installation instructions. Filter fitting order:  
Ultra PM 2.5 filter →  
Deodorization filter → Pre-filter  
(see Filter functions on Page 27)

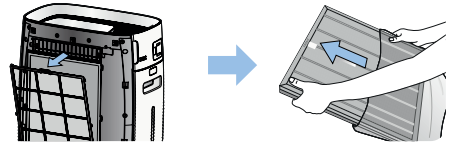

3. Re-attach the filter cover on the device.

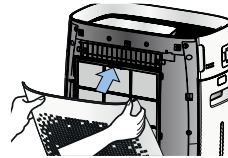

## Designations and Function Control Panel / Display

---

### Control panel / display

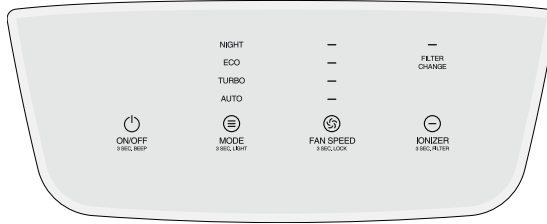

- **ON/OFF:** On (  lights up) - and off switching (OFF-operation = Standby) of the device.



- **MODE:** Selection of the required operating mode.  
→ Each time the button is pressed, the operating mode changes in the following order AUTO, TURBO, ECO and NIGHT.



- **FAN SPEED:** Setting the fan speeds in the manual operation.  
→ Each time the button is pressed, the fan speed changes in the following order  
Setting 1 “ - ” an LED lights up, 2, 3 and 4.



- **IONIZER:** Switching the plasma ionizer on and off.



- **FILTER CHANGE:** Filter change reminder.

## Air Quality Indicator

---

**Air quality indicator:** Indicates the cleanliness of the ambient air in various colours.

Degree of contamination	Level 1 (clean)	Level 2	Level 3	Level 4	Level 5	Level 6 (markedly contaminated)
Air quality indicator	Blue	Blue-green	Green	Yellow	Violet	Red

Press the ON/OFF button to start the device.

- After approx. 1 minute the device displays the ongoing degree of contamination (= colour) through the air quality indicator (see Page 26) .
- To switch the air quality indicator on and off, keep the MODE button pressed for 3 seconds (the device is switched on).
- If various devices are used in the same room, the air flow may cause the fine dust concentration values to vary.

## Basic Operation

---

### Basic Operation



1. Insert the mains plug into a socket.

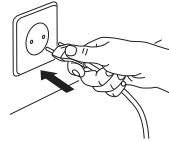

→ With a beep the device changes to the OFF operation = Standby.  
(Unplugging the mains plug during the ongoing operation results in the device operating in the operating mode as set beforehand).

2. Press the **ON/OFF** button.

→ The ON/OFF and AUTO icons light up on the display and the fan begins to run.  
The fan runs in the previous operating mode.  
The FILTER CHANGE-LED flashes if the filter cover is not fitted.

3. Press the **MODE** button to manually select the required operating mode.

→ Each time the button is pressed, the operating mode changes in the following order -  
AUTO, TURBO, ECO and NIGHT.

4. Press the **FAN SPEED** button to select the fan speed.

→ Each time the button is pressed, the fan speed changes in the following order Speed 1 “ – ” and  
LED lights up, 2, 3 and 4.

5. Press the **IONIZER** button to activate the plasma ionizer (the IONIZER icon lights up) or to deactivate it (icon off).

A crackling may be heard when the plasma ionizer is in operation.  
This is absolutely normal.

6. To end operation of the device, again press the **ON/OFF** button.

→ All lights are extinguished on the control panel and the device changes to the OFF  
operation = Standby.

## Operating Modes

---

### AUTO

Air quality-conditioned automatic mode

- Press the ON/OFF button once in the OFF mode.  
→ The device firstly runs in the AUTO mode. Should a different operating mode have been set beforehand, then the device runs in this mode.
- The device checks the purity of the ambient air and adjusts the fan speed accordingly.
- During the operation, the device indicates the ongoing fan speed and degree of contamination (colour from the air quality indicator) of the ambient air.

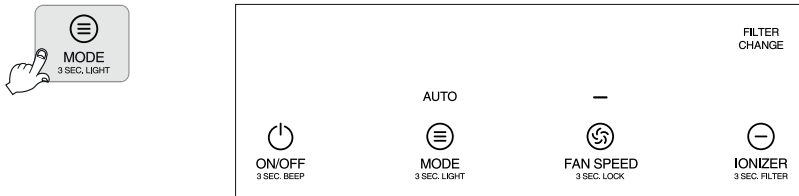

### TURBO

Maximum capacity operation

- Press the MODE button once in the AUTO mode.
- For rapid ambient air purification, the fan accelerates up to the maximum speed.
- The device runs in the TURBO mode for 30 minutes. The device then returns to the previous operating mode.

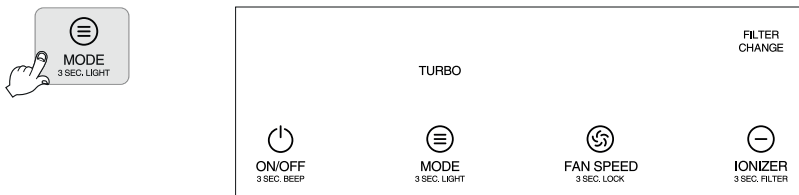



## Operating Modes

---

### ECO

Operating mode for keeping air pure in an energy-saving way.

- Press the MODE button twice in the AUTO mode, ECO lights up.
- The device adjusts to ambient air purity under minimum energy consumption (If the air is displayed as “clean” over a certain time, the fan runs at lowest level. Only ECO is displayed).

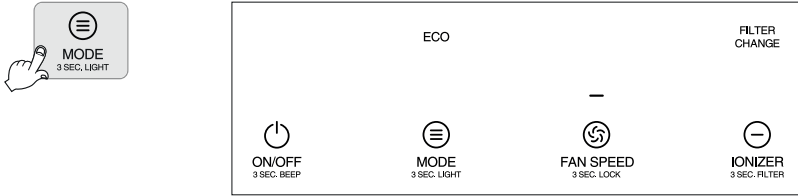

### NIGHT

Operating mode with a minimum air flow rate and a minimized display.

- Press the MODE button three times in the AUTO mode.  
→ The device minimizes the air flow rate for a peaceful, healthy and deep sleep.

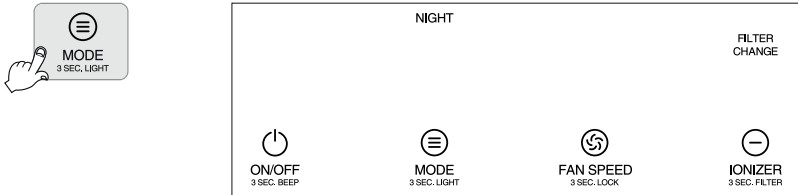

## Operating Modes

---

### FAN SPEED

Operating mode in which the preferred fan speed is manually selected

- Press the FAN SPEED button to change into the operating mode.
- Press the FAN SPEED button to set the required fan speed (Speed 1, 2, 3 or 4).
  - The fan firstly starts on Speed 1. Should a fan speed have been set beforehand, then the fan runs under the previous setting. The device indicates the fan speed.

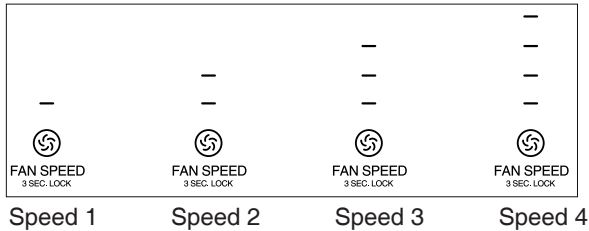

---

### IONIZER

- Press the IONIZER button to activate the plasma ionizer.
  - The IONIZER icon lights up on the display.
- Press the button again to deactivate the plasma ionizer.

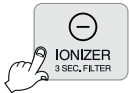

### FILTER CHANGE



Filter change LED

- The LED lights up when a filter needs to be changed. Acknowledge the alarm when you have changed the filter (see Page 40).
  - There are 3 different ways of acknowledging the alarm and switching off the LED:
    - Open and close the filter cover whilst the device is connected to the power supply.
    - Keep the IONIZER button in the standby mode pressed for at least 3 seconds (all function displays are switched off) the filter change display is re-set.
    - The filter change display is also reset when you unplug the mains plug from the socket.

### Note

The filter change LED also flickers if the filter cover is, for instance, defective or damaged.

→ Replace the cover with a new one or contact our Service.



- Contact: Service
- [www.krug-priester.com](http://www.krug-priester.com)
- [service@krug-priester.com](mailto:service@krug-priester.com)

## Other Settings

---

### BUTTON LOCK

- The device is in the FAN SPEED mode.
    - Keep the FAN SPEED button pressed for at least 3 seconds.
      - All LEDs flash twice, the button lock is activated (on tapping the buttons, two audible signals are heard and all the LEDs flash twice).
    - Keep the FAN SPEED button pressed for at least 3 seconds to deactivate the button lock.
- 

### Setting the bleep

1. The air purifier finds itself in the standby mode (all function displays are switched off) once the mains plug is plugged in.
  - When the device is in operation, press the ON/OFF button to switch it off.
2. Keep the ON/OFF button pressed for 3 seconds under OFF to switch the bleep on or off.

## Cleaning and Maintenance

---

### Cleaning the fine dust sensor (every two months)

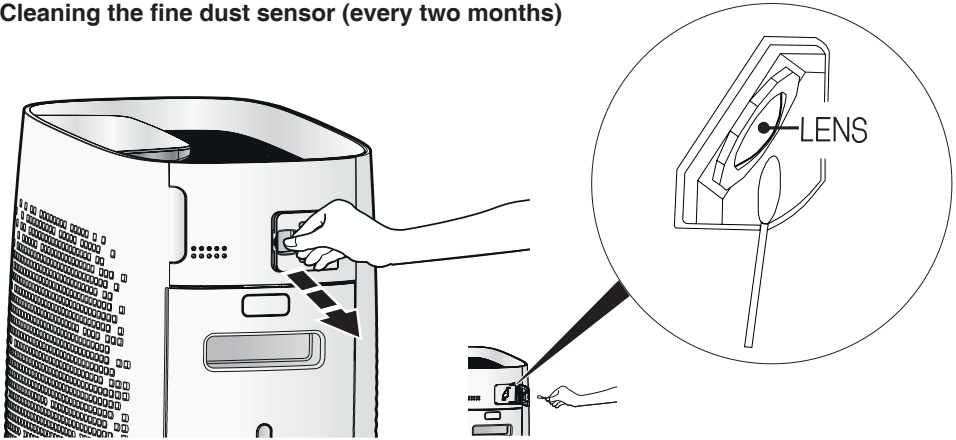

1. Open the sensor flap.
2. Carefully clean the sensor with a soft paintbrush or a dust extractor.
3. Carefully wipe the sensor lens (LENS) with a cotton bud.
4. Close the sensor flap.

**Note:**  
Do not clean the sensor with cleaning agents containing volatile constituents such as alcohol or acetone.  
If the sensor lens is covered with dust, the air quality indicator might constantly display “red” (very dirty). In this case, again clean the sensor thoroughly.

## Cleaning and Maintenance

---

### Cleaning and Maintenance

 **CAUTION: Unplug the mains plug prior to cleaning and maintenance work!**

#### Cleaning the device housing (when required)

- Clean the air purifier housing with a lint-free cloth moistened with soapy water.
- Do not use any solvents. Such liquids could damage the surface of the device.
- Protect the air purifier from water.



#### Cleaning the air outlet (when required)

1. With both hands, press onto the grille at top of the device at the back - as shown - so that it clips upwards to the front.



2. Take hold of the grille here and pull out to the front.



3. Clean the grille with a soft paintbrush or a dust extractor.

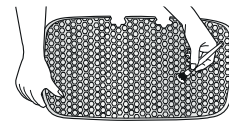

4. Use a soft paintbrush or vacuum cleaner to remove any dust from the ventilation port.

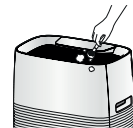

## Cleaning and Maintenance

**⚠ CAUTION: Unplug the mains plug prior to cleaning and maintenance work!**

### Cleaning the device housing (when required)

1. Open the filter cover.

→ To open the filter cover, take hold of it at the top on the right and left-hand sides.

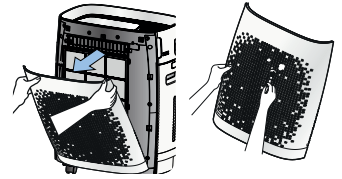

2. Clean the filter surface with a dust extractor as set to the lowest setting.

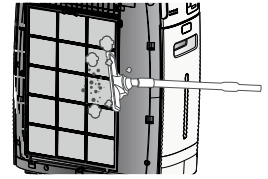

3. Pull out the pre-filter by the hand grip.

Clean it with a lint-free cloth moistened with soapy water.

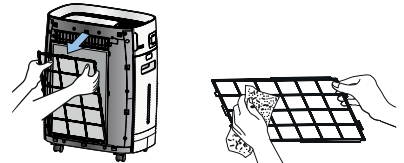

4. Mount the filter and re-fit the filter cover.

→ Make sure you correctly fit the filter into the grooves (**CLICK**).

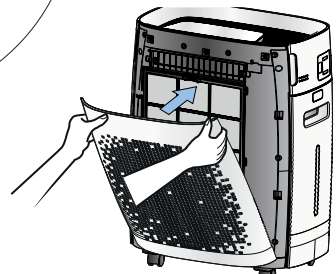
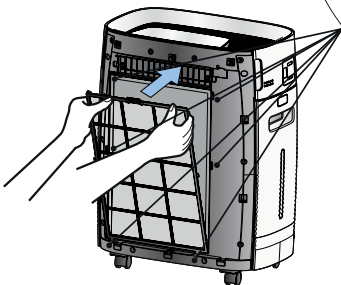
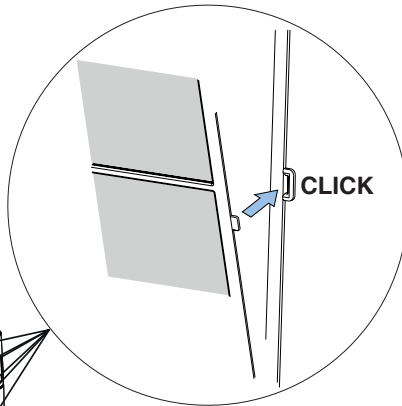

## Technical data

Power supply	220-240 V / 50 Hz
Fan speeds	6 (incl. TURBO & NIGHT)
Power	33 W
Suitable for rooms	25 - 45 m <sup>2</sup> *
Cleaning capacity	up to 330 m <sup>3</sup> /h
Noise level	26 - 55 dB (A)
Weight	7.4 kg
Dimensions (H x W x D)	514 x 430 x 275 mm

Subject to technical changes.

\* For a room height of 2.50 m

## Intervals for Maintenance and filter change

Filter	Interval	Clean / Replace
Pre-filter	when required	Clean
Deodorization filter	every 12 months	Replace
Ultra PM 2.5 filter	every 12 months	Replace

## Filter change

Note:

On fitting, the filter pull tab must point forwards.

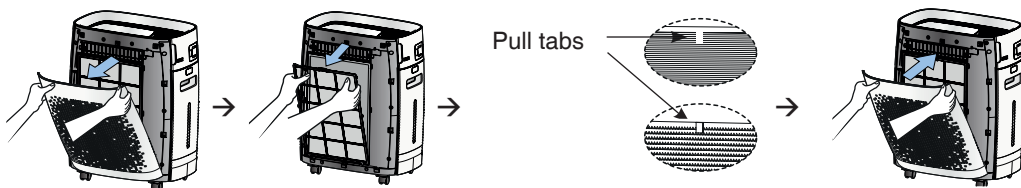

## Accessories

Deodorization filter + Ultra PM 2.5 filter (Set)

Order. No.

8736 001



## Troubleshooting

Problem	Check list	Recommendation
The device does not function even though I pressed the ON/OFF button.	<ul style="list-style-type: none"> <li>• Is the power cable connected to the socket?</li> <li>• Is the device not correctly assembled?</li> <li>• Isn't the device in the ECO mode?</li> </ul>	<ul style="list-style-type: none"> <li>• Insert the mains plug into a 220-240 V, 50 Hz socket.</li> <li>• Correctly assemble the device.</li> <li>• Check the ECO energy saving function settings (see Page 33)</li> </ul>
The air flow rate does not change.	<ul style="list-style-type: none"> <li>• Isn't the device in the manual mode (MANUAL)?</li> </ul>	<ul style="list-style-type: none"> <li>• Change to the required operating mode.</li> </ul>
The air does not seem to be purified.	<ul style="list-style-type: none"> <li>• Is the ambient air over-contaminated?</li> <li>• Is the room too large?</li> <li>• Is there any obstacle near the device?</li> <li>• Is the device set up where air movements are restricted?</li> <li>• Did you miss out on the time for cleaning and replacing the filter?</li> </ul>	<ul style="list-style-type: none"> <li>• Ventilate the room before using the device.</li> <li>• Use the device where its coverage limit is not exceeded. (Do not set up the device at a well aired spot, such as a door or a window.</li> <li>• Remove all obstacles.</li> <li>• Set up the device at another place.</li> <li>• Note the filter cleaning and replacement intervals and clean the filters regularly or replace them in good time.</li> </ul>
There is an unpleasant smell from the blow-off grille.	<ul style="list-style-type: none"> <li>• Did the smell arise on using the device for the first time shortly after its purchase?</li> <li>• Do you use the device where there is considerable smoke and smell?</li> <li>• Did you miss out on the time for cleaning and replacing the filter?</li> </ul>	<ul style="list-style-type: none"> <li>• A smell of activated carbon persists. The smell disappears within one to two weeks after the device is commissioned. The smell is one of activated carbon (charcoal) which is harmless as far as health is concerned.</li> <li>• Air purification efficiency may decrease where there is considerable smoke or smell.</li> <li>• Air the room before you use the device.</li> <li>• Note the filter cleaning and replacement intervals and clean the filters regularly or replace them in good time.</li> </ul>

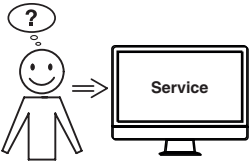

**Did none of the specified solutions help you with your problem?**

→ Contact: Service

- [www.krug-priester.com](http://www.krug-priester.com)
- [service@krug-priester.com](mailto:service@krug-priester.com)

---

### Storage

We recommend storing the air purifier in its original packaging in a cool, dry place.

### Spare parts and accessories

You can source spare parts via your dealer or at [www.ideal.de](http://www.ideal.de).

Only use the manufacturer's original parts.

### Repairs

Repairs must only be carried out by qualified experts or the customer service department. This also applies if you have a defective power cable. Inappropriate repairs may result in considerable hazards for the user and the claim under guarantee is invalidated.

### Disposal

This device must not be disposed of with any household waste! Please hand this device in at the collection points provided! Collecting and recycling electrical and electronic waste conserves valuable resources!

The packaging material can be recycled. Dispose of the packaging in an environmentally friendly manner and take it to the recyclable waste collection.

**Thanks!**

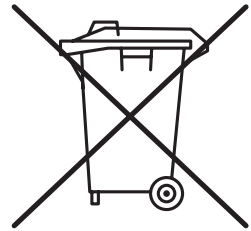



### Legal information

The device is CE-conform and complies with the following directives:

- 2014/35/EU Low Voltage Directive
- 2014/30/EU Electromagnetic compatibility directive



Applied harmonised standards in particular

EN 55014-1:2017; EN 55014-2:2015; EN 61000-3-2:2014;  
EN 61000-3-3:2013; EN 60335-1:2012+A11:2014+A13:2017;  
EN 60335-2-65:2003+A1:2008+A11:2012;  
EN 60335-2-98:2003+A1:2005+A2:2008; EN 62233:2008;  
BS EN 55014-1; BS EN 55014-2 ;  
BS EN 61000-3-2; BS EN 61000-3-3; BS EN 60335-2-65;  
BS EN 60335-1; BS EN 62233:2008; BS EN 60335-2-98

The exact technical specifications can be found on the technical specifications sticker on the machine.

To claim under guarantee, the machine must still carry its original identification label.

Subject to alterations without notice.

Made in South Korea

27.01.2022  
Date

Authorized representative for technical documentation

- Managing Director -

Krug & Priester GmbH & Co. KG  
Simon-Schweitzer-Str. 34  
D-72336 Balingen (Germany)

### FR Mode d'emploi (44 – 64)

<b>Utilisation conforme</b>	<b>45</b>
<b>Consignes de sécurité</b>	<b>45</b>
<b>Contenu de la livraison / Désignation des pièces</b>	<b>47</b>
<b>Fonctions de filtrage</b>	<b>48</b>
<b>Installation / Mise en service</b>	<b>49</b>
<b>Désignations et fonctions du panneau de commande / de l'écran</b>	<b>50</b>
<b>Voyant de la qualité de l'air</b>	<b>51</b>
<b>Fonctionnement de base</b>	<b>52</b>
<b>Modes de fonctionnement</b>	<b>53</b>
<b>Affichage</b>	<b>56</b>
<b>Autres réglages</b>	<b>57</b>
<b>Nettoyage et entretien</b>	<b>58</b>
<b>Caractéristiques techniques</b>	<b>61</b>
<b>Intervalles d'entretien et de remplacement des filtres</b>	<b>61</b>
<b>Remplacement du filtre</b>	<b>61</b>
<b>Accessoires</b>	<b>61</b>
<b>Pannes éventuelles</b>	<b>62</b>

## Consignes de sécurité

---



### Préface

Nous vous remercions d'avoir opté pour un appareil de la maison IDEAL.

### Utilisation conforme

- L'appareil est exclusivement destiné à la purification de l'air ambiant en intérieur.
- Veuillez lire impérativement ce mode d'emploi et observer les consignes de sécurité avant la mise en service de la machine.  
Ce mode d'emploi doit être disponible à tout moment.



### Consignes de sécurité

- Conservez les emballages, telles que les films d'emballage, hors de portée des enfants !  
(Risque d'asphyxie)
- Respectez les consignes de sécurité pour éviter le risque d'incendie ou d'électrocution. N'utilisez l'appareil qu'à l'intérieur.
- Utilisez uniquement une prise de courant avec la tension indiquée (voir plaque signalétique).
- Ne procédez à aucune modification ou réparation sur l'appareil.
- N'utilisez l'appareil en aucun cas si le cordon d'alimentation ou la fiche secteur est endommagée ou si le branchement dans la prise murale est instable.
- Veillez à ce que le cordon d'alimentation ne soit pas pincé et ne puisse pas être endommagé d'une autre manière pendant le fonctionnement.  
Posez le cordon de manière à éviter que quelqu'un puisse trébucher sur le cordon.  
Le cordon d'alimentation ne doit pas être tendu.
- Débranchez la fiche en cas de non-utilisation prolongée ou à des fins de nettoyage.
- Ne touchez pas la fiche ou l'appareil avec des mains mouillées.
- Ne pulvérisiez pas de produit insecticide.
- N'utilisez pas l'appareil dans des locaux dans lesquels l'air est susceptible de contenir des vapeurs de combustibles, des vapeurs d'huile ou des poussières métalliques.
- N'utilisez pas de liquide volatil, de white-spirit, de kérosène, de diluant ou de la pâte de polissage pour le nettoyage. Ces produits risquent d'endommager la surface de l'appareil.
- N'exposez en aucun cas l'appareil à la pluie, à l'eau ou à une forte humidité de l'air, ne le placez pas dans la salle de bains ou dans la cuisine à proximité d'un lavabo ou d'un évier.
- Veillez à ce qu'aucun corps étranger ne pénètre dans les grilles d'évacuation.
- Les flammes nues et les étincelles sont à proscrire.
- L'appareil n'est pas destiné à l'élimination de gaz nocifs (monoxyde de carbone provenant par ex. d'installations de chauffage à combustion).
- L'appareil ne doit pas être utilisé par des personnes (y compris des enfants) dont les capacités physiques, sensorielles ou mentales sont réduites ou qui manquent d'expérience et de connaissances, à moins que celles-ci soient surveillées ou supervisées.

## Consignes de sécurité

---



### Consignes de sécurité

- N'obstruez jamais les orifices d'entrée et d'évacuation de l'air.
  - N'exposez pas le purificateur d'air à la lumière directe du soleil, aux flammes nues ou à la chaleur.
  - N'utilisez le purificateur d'air que dans des locaux fermés et dans les limites spécifiées dans les caractéristiques techniques. Toute utilisation non conforme peut gravement menacer la santé et même la vie des personnes.
  - N'utilisez pas l'appareil à proximité d'un détecteur de fumée. Si l'air souffle en direction d'un détecteur de fumée, l'alarme risque d'être retardée ou de ne pas se déclencher du tout.
- 



### Attention

Risque de blessure en raison d'un choc électrique.  
Toujours débrancher la fiche secteur avant :

- l'entretien et le nettoyage
  - le déplacement de l'appareil
  - le remplacement du filtre
- 



### Attention

- Ne pas utiliser d'aérosols contenant des substances inflammables à proximité du purificateur d'air !
- 



### Attention

- Ne pas utiliser de détergents inflammables.
-

Voyant de la qualité de l'air (en couleurs, voir page 51)

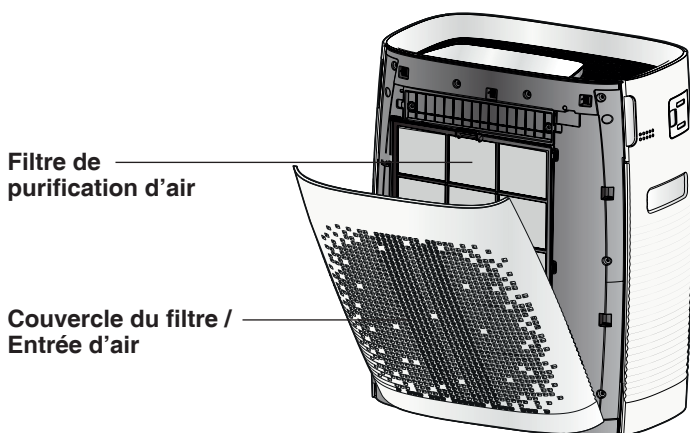

Copie du mode d'emploi

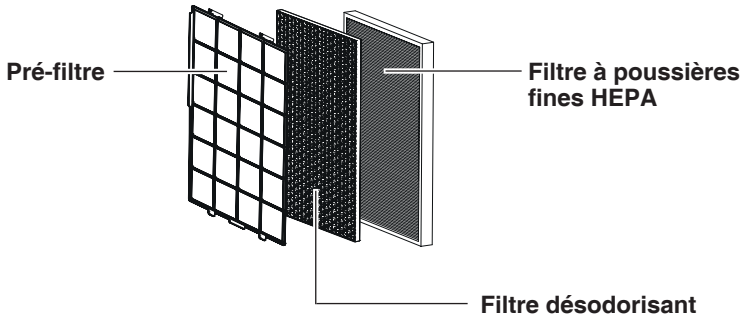

### Niveau 1 Pré-filtre

Filtre les plus grosses particules de poussière et les poils de l'air ambiant et prolonge la durée de vie des filtres.

### Niveau 2 Filtre désodorisant

Le filtre désodorisant filtre efficacement les odeurs désagréables et les gaz nocifs de l'air ambiant.

### Niveau 3 Filtre à poussières fines HEPA

Parfaitement adapté pour filtrer le pollen, les poussières fines et les allergènes de l'air ambiant.

### Séquence d'installation des filtres :

Filtre à poussières fines HEPA → Filtre désodorisant → Pré-filtre



**⚠ ATTENTION !**  
Débrancher la fiche secteur de la prise.

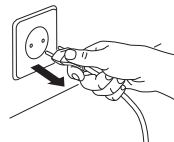

1. Ouvrez le couvercle du filtre.  
Saisissez les côtés supérieur gauche et supérieur droit du couvercle du filtre pour l'ouvrir.

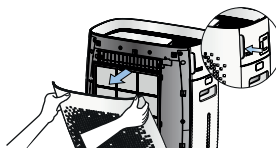

2. Retirez le filtre.  
Retirez l'emballage en film de tous les filtres, puis suivez les instructions de montage du filtre.  
Séquence d'installation des filtres :  
Filtre à poussières fines HEPA →  
Filtre désodorisant → Pré-filtre  
(voir les fonctions de filtrage à la page 48)

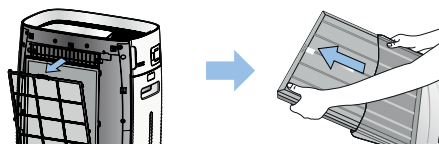

3. Remplacez le couvercle du filtre sur l'appareil.

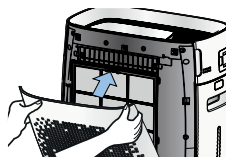

## Désignations et fonctions du panneau de commande / de l'écran

---

### Panneau de commande / Écran

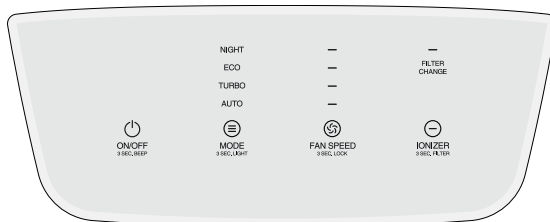

- **ON/OFF** : Mise en marche (  allumé) et mise hors marche (OFF = veille) de l'appareil.



- **MODE** : Sélection du mode de fonctionnement souhaité.  
→ A chaque pression sur la touche, le mode de fonctionnement change selon la séquence AUTO, TURBO, ECO et NIGHT.



- **FAN SPEED** : Réglage des vitesses de ventilation en mode manuel.  
→ A chaque pression sur la touche, la vitesse du ventilateur change selon la séquence Niveau 1 « — » une LED s'allume, 2, 3 et 4.



- **IONIZER** : Mise en marche et hors marche de l'ioniseur de plasma.



- **FILTER CHANGE** : Rappel de remplacement de filtres

## Voyant de la qualité de l'air

---

**Voyant de la qualité de l'air** : Indique le degré de pureté de l'air ambiant dans différentes couleurs.

Degré de pollution	Niveau 1 (propre)	Niveau 2	Niveau 3	Niveau 4	Niveau 5	Niveau 6 (fortement encrassé)
Voyant de la qualité de l'air	Bleu	Bleu-vert	Vert	Jaune	Violet	Rouge

Appuyez sur la touche ON/OFF pour mettre l'appareil en service.

- Après environ 1 minute, le voyant de la qualité de l'air (voir page 47) indique le degré de pollution actuel (= couleur).
- Pour allumer ou éteindre le voyant de la qualité de l'air, appuyez sur le bouton MODE pendant 3 secondes (avec l'appareil en marche).
- Si différents appareils sont utilisés dans la même pièce, les valeurs de concentration de poussières fines peuvent différer en fonction du débit d'air.

## Fonctionnement de base

---

### Fonctionnement de base

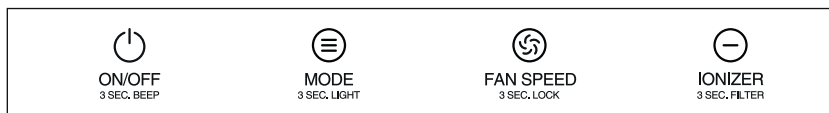

1. Branchez la fiche secteur dans une prise de courant.

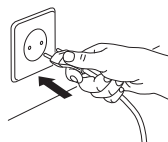

→ L'appareil émet un bip sonore et passe en mode OFF = veille.

(Si la fiche a été débranchée pendant le fonctionnement, l'appareil fonctionne dans le mode de fonctionnement réglé précédemment).

2. Appuyez sur la touche **ON/OFF**.

→ Les icônes ON/OFF et AUTO s'allument à l'écran et le ventilateur se met en marche. Le ventilateur fonctionne dans le mode précédent.

Si le couvercle du filtre n'est pas installé, la LED FILTER CHANGE clignote.

3. Appuyez sur la touche **MODE** pour sélectionner manuellement le mode souhaité.

→ A chaque pression sur la touche, le mode de fonctionnement change selon la séquence AUTO, TURBO, ECO et NIGHT.

4. Appuyez sur la touche **FAN SPEED** pour sélectionner la vitesse de ventilation souhaitée.

→ A chaque pression sur la touche, la vitesse du ventilateur change selon la séquence Niveau 1 « - » une LED s'allume, 2, 3 et 4.

5. Appuyez sur la touche **IONIZER** pour activer (icône IONIZER allumée) ou désactiver (icône éteinte) l'ioniseur plasma.

Un craquement peut se produire pendant le fonctionnement de l'ioniseur de plasma. C'est tout à fait normal.

6. Appuyez à nouveau sur la touche **ON/OFF** pour arrêter le fonctionnement de l'appareil.

→ Tous les voyants du panneau de commande s'éteignent et l'appareil se met en mode OFF = veille.

## Modes de fonctionnement

---

### AUTO

Mode automatique en fonction de la qualité de l'air

- Appuyez une fois sur la touche ON/OFF en mode OFF.  
→ Tout d'abord, l'appareil fonctionne en mode AUTO. Si un autre mode de fonctionnement a été réglé au préalable, l'appareil fonctionne dans ce mode de fonctionnement.
- L'appareil contrôle la pureté de l'air ambiant et règle la vitesse du ventilateur en conséquence.
- Pendant le fonctionnement, l'appareil affiche la vitesse actuelle du ventilateur et le degré de pollution (différentes couleurs du voyant de la qualité de l'air) de l'air ambiant.

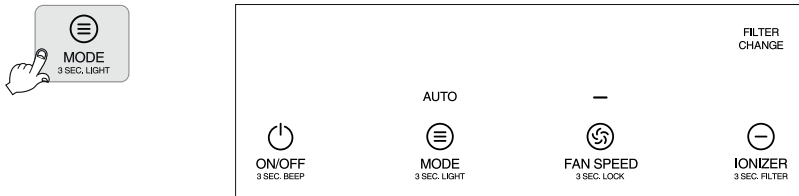

### TURBO

Fonctionnement à puissance maximale

- Appuyez une fois sur la touche MODE en mode AUTO.
- Le ventilateur accélère à la vitesse maximale pour une purification rapide de l'air ambiant.
- L'appareil fonctionne pendant 30 minutes en mode TURBO. L'appareil revient ensuite au mode de fonctionnement précédent.

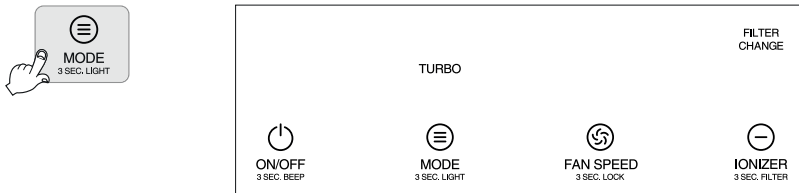

## Modes de fonctionnement

---

### ECO

Mode de fonctionnement pour la dépollution de l'air à faible consommation d'énergie.

- Appuyez deux fois sur la touche MODE en mode AUTO, ECO s'allume.
- L'appareil s'adapte à la pureté de l'air ambiant en mode de consommation d'énergie minimale (Si l'air est affiché comme « propre » pendant un certain temps, le ventilateur fonctionne au niveau le plus bas. Seul ECO est affiché).

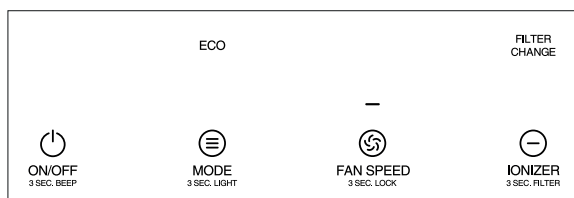
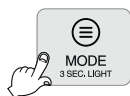

### NIGHT

Mode de fonctionnement avec flux d'air et affichage réduits au minimum.

- Appuyez 3 fois sur la touche MODE en mode AUTO.  
→ L'appareil réduit au minimum le flux d'air pour permettre un sommeil calme, sain et profond.

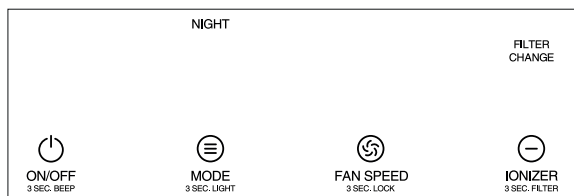
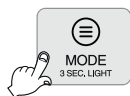

## Modes de fonctionnement

---

### FAN SPEED

Mode de fonctionnement avec sélection manuelle de la vitesse de ventilation souhaitée

- Appuyez sur la touche FAN SPEED pour passer dans ce mode de fonctionnement.
- Appuyez sur la touche FAN SPEED pour régler la vitesse de ventilation souhaitée (niveau 1, 2, 3 ou 4).  
→ Tout d'abord, le ventilateur démarre au niveau 1. Si une vitesse de ventilation a été réglée au préalable, le ventilateur fonctionnera à la vitesse précédente. L'appareil affiche la vitesse de ventilation.

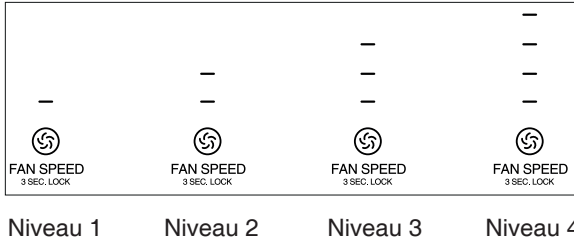

---

### IONIZER

- Appuyez sur la touche IONIZER pour activer l'ioniseur plasma.  
→ L'icône IONIZER s'allume à l'écran.
- Appuyez à nouveau sur la touche pour désactiver l'ioniseur plasma.

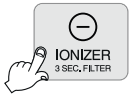

### FILTER CHANGE



LED de remplacement du filtre

- Lorsqu'il est temps de remplacer et/ou de nettoyer le filtre, la LED s'allume. Acquitez l'alarme lorsque vous avez remplacé ou nettoyé les filtres (voir page 61).
  - Il y a 3 façons différentes d'acquitter l'alarme et d'éteindre la LED :
    - Ouvrez et fermez le couvercle du filtre alors que l'appareil est connecté à l'alimentation électrique.
    - Appuyez sur la touche IONIZER et maintenez-la enfoncée pendant au moins 3 secondes en mode veille (tous les indicateurs de fonction sont éteints), le voyant de remplacement du filtre est réinitialisé.
    - Lorsque vous débranchez la fiche d'alimentation de la prise, le voyant de remplacement du filtre se réinitialise également.

### Remarque

La LED de remplacement du filtre clignote également si le couvercle du filtre est défectueux ou endommagé, par exemple.

→ Remplacez-le par un nouveau ou contactez notre service après-vente.



- Contact : Service
- [www.krug-priester.com](http://www.krug-priester.com)
  - [service@krug-priester.com](mailto:service@krug-priester.com)



## Autres réglages

---

### VERROUILLAGE DES TOUCHES

- L'appareil est en mode FAN SPEED.
    - Appuyez sur la touche FAN SPEED et maintenez-la enfoncée pendant au moins 3 secondes.
      - Toutes les LED clignotent deux fois, le verrouillage des touches est activé (lorsque vous appuyez les touches, deux bips sonores retentissent et toutes les LED clignotent deux fois).
    - Appuyez sur la touche FAN SPEED et maintenez-la enfoncée pendant au moins 3 secondes pour désactiver le verrouillage des touches.
- 

### Réglage du bip sonore

1. Après avoir branché la fiche secteur, le purificateur d'air est en mode veille (tous les indicateurs de fonction sont éteints).
  - Lorsque l'appareil est en marche, appuyez sur la touche ON/OFF pour l'éteindre.
2. En mode OFF, appuyez sur la touche ON/OFF et maintenez-la enfoncée pendant 3 secondes pour activer ou désactiver le bip sonore.

## Nettoyage et entretien

---

### Nettoyage du capteur de poussière fine (tous les deux mois)

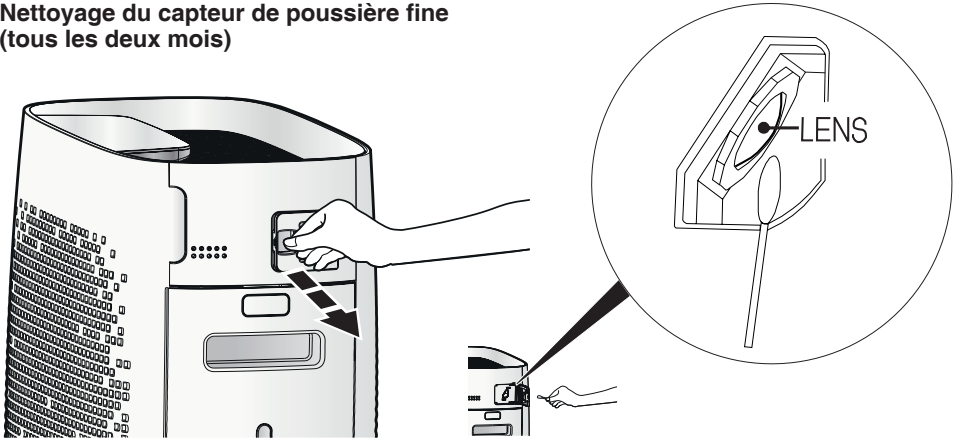

1. Ouvrez le clapet du capteur.
2. Nettoyez avec précaution le capteur à l'aide d'une brosse douce ou d'un aspirateur.
3. Essuyez soigneusement la lentille du capteur (LENS) avec un coton-tige.
4. Refermez le clapet du capteur.

#### Remarque :

Ne nettoyez pas le capteur avec des détergents contenant des composants volatils tels que de l'alcool ou de l'acétone.

Si la lentille du capteur est couverte de poussière, il se peut que le voyant de la qualité de l'air s'allume en « rouge » (fortement encrassé). Dans ce cas, nettoyez à nouveau soigneusement le capteur.

## Nettoyage et entretien

---

### Nettoyage et entretien

**⚠ ATTENTION : Avant tous travaux de nettoyage et d'entretien, débrancher la fiche secteur !**

#### Nettoyage du boîtier de l'appareil (si nécessaire)

Nettoyez le boîtier du purificateur d'air avec un chiffon non pelucheux imbibé d'une solution savonneuse.

- N'utilisez pas de solvants.  
Ces produits risquent d'attaquer la surface du boîtier.
- Protégez le purificateur d'air de l'eau.



#### Nettoyage de la sortie d'air (si nécessaire)

1. Appuyez avec les deux mains sur l'arrière de la grille en haut de l'appareil, tel qu'illustré, de façon à ce qu'elle se replie vers le haut à l'avant.



2. Saisissez la grille de ce côté et tirez-la vers l'avant.



3. Nettoyez la grille à l'aide d'une brosse douce ou d'un aspirateur.

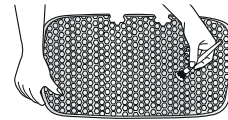

4. Utilisez une brosse douce ou un aspirateur pour enlever la poussière de l'ouverture de ventilation.

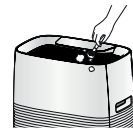

## Nettoyage et entretien

**⚠ ATTENTION : Avant tous travaux de nettoyage et d'entretien, débrancher la fiche secteur !**

### Nettoyage du boîtier de l'appareil (si nécessaire)

1. Ouvrez le couvercle du filtre.

→ Saisissez les côtés supérieur gauche et supérieur droit du couvercle du filtre pour l'ouvrir.

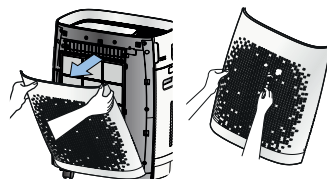

2. Nettoyez la surface du filtre à l'aide d'un aspirateur réglé au niveau le plus bas.

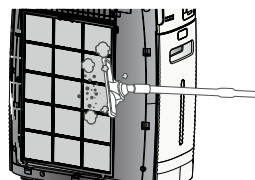

3. Retirez le pré-filtre en tirant sur la poignée.

Nettoyez le avec un chiffon non pelucheux imbibé d'une solution savonneuse.

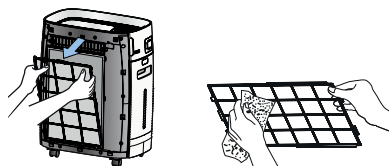

4. Montez le filtre et replacez le couvercle du filtre.

→ Veillez à insérer correctement le filtre dans les rainures (CLIC).

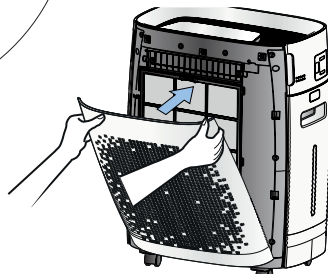
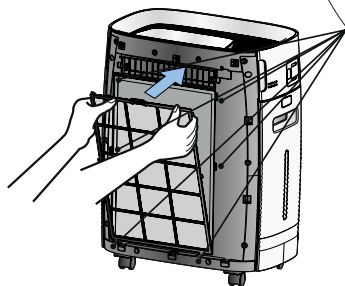
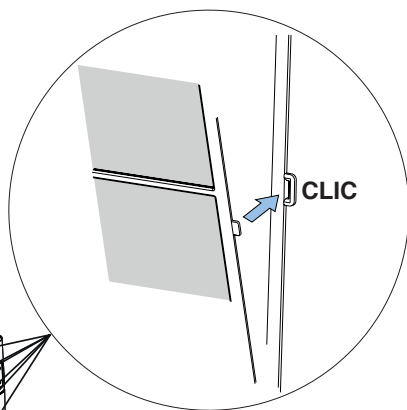

## Caractéristiques techniques / Intervalles d'entretien et de remplacement des filtres / Remplacement des filtres / Accessoires

### Caractéristiques techniques

Tension d'alimentation	220-240 V / 50 Hz
Vitesses de ventilation	6 (incl. TURBO & NIGHT)
Puissance	33 W
Adapté aux pièces spacieuses	25 - 45 m <sup>2</sup> *
Capacité de purification	Jusqu'à 330 m <sup>3</sup> /h
Niveau sonore	26 - 55 dB (A)
Poids	7,4 kg
Dimensions (H x L x P)	514 x 430 x 275 mm

Sous réserve de modifications techniques.

\* Pour une hauteur de 2,50 m

### Intervalles d'entretien et de remplacement des filtres

Filtre	Intervalle	Nettoyage / Remplacement
Pré-filtre	Si nécessaire	Nettoyage
Filtre désodorisant	Tous les 12 mois	Remplacement
Filtre à poussières fines HEPA	Tous les 12 mois	Remplacement

### Remplacement du filtre

Remarque :

La languette à tirer des filtres doit pointer vers l'avant lors de l'installation.

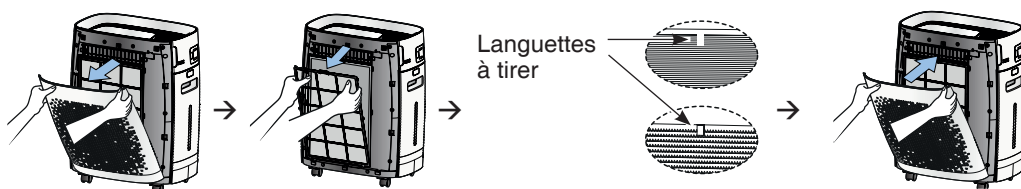

### Accessoires

Filtre désodorisant + filtre à poussières fines HEPA (kit)

Réf. 8736 001

## Pannes éventuelles

Problème	Liste de contrôle	Recommandation
L'appareil ne fonctionne pas bien que j'appuie sur la touche ON/OFF.	<ul style="list-style-type: none"> <li>Le cordon d'alimentation est-il branché dans la prise de courant ?</li> <li>L'appareil est-il correctement assemblé ?</li> <li>L'appareil n'est pas en mode ECO ?</li> </ul>	<ul style="list-style-type: none"> <li>Branchez la fiche secteur dans une prise 220-240 V, 50 Hz.</li> <li>Assemblez l'appareil correctement.</li> <li>Vérifiez les réglages de la fonction d'économie d'énergie ECO (voir page 54)</li> </ul>
Le débit d'air ne change pas.	<ul style="list-style-type: none"> <li>L'appareil n'est pas en mode manuel (MANUAL) ?</li> </ul>	<ul style="list-style-type: none"> <li>Commutez sur le mode de fonctionnement souhaité.</li> </ul>
L'air ne semble pas être purifié.	<ul style="list-style-type: none"> <li>L'air ambiant est-il trop pollué ?</li> <li>La pièce est-elle trop grande ?</li> <li>Y a-t-il un obstacle à proximité de l'appareil ?</li> <li>L'appareil est-il installé dans un endroit où l'air ne peut pas circuler librement ?</li> <li>Avez-vous oublié de nettoyer et de remplacer le filtre ?</li> </ul>	<ul style="list-style-type: none"> <li>Aérez la pièce avant d'utiliser l'appareil.</li> <li>Utilisez l'appareil dans un espace qui ne dépasse pas sa capacité. Ne placez pas l'appareil dans un endroit bien ventilé comme devant une porte ou une fenêtre.</li> <li>Enlevez toutes les obstructions.</li> <li>Déplacez l'appareil à un autre endroit.</li> <li>Respectez les intervalles de nettoyage et de remplacement des filtres et nettoyez-les régulièrement ou remplacez-les à temps.</li> </ul>
Une odeur désagréable provient de la grille de sortie d'air.	<ul style="list-style-type: none"> <li>L'odeur est-elle apparue peu après l'achat de l'appareil lors de sa première utilisation ?</li> <li>Utilisez-vous l'appareil dans un endroit où il y a beaucoup de fumée ou d'odeurs ?</li> <li>Avez-vous oublié de nettoyer et de remplacer le filtre ?</li> </ul>	<ul style="list-style-type: none"> <li>C'est l'odeur du charbon actif. L'odeur disparaît une à deux semaines après la mise en service de l'appareil.</li> <li>C'est l'odeur du charbon actif (charbon de bois), qui est inoffensive pour la santé humaine.</li> <li>Les performances d'épuration de l'air peuvent diminuer dans les endroits où la pollution par la fumée ou les odeurs est élevée.</li> <li>Aérez la pièce avant d'utiliser l'appareil.</li> <li>Respectez les intervalles de nettoyage et de remplacement des filtres et nettoyez-les régulièrement ou remplacez-les à temps.</li> </ul>

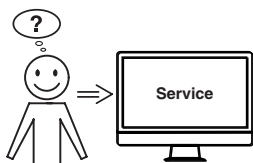

Aucune des solutions proposées ici ne peut vous aider ?

→ Contact : Service

• [www.krug-priester.com](http://www.krug-priester.com)

• [service@krug-priester.com](mailto:service@krug-priester.com)

---

## Stockage

Conserver le purificateur d'air de préférence dans son emballage d'origine à un endroit sec et pas trop chaud.

## Pièces de rechange et accessoires

Vous pouvez vous procurer des pièces de rechange auprès de votre revendeur spécialisé ou sur [www.ideal.de](http://www.ideal.de).

N'utilisez que des pièces d'origine du fabricant.

## Réparations

Ne confiez les réparations qu'à des spécialistes ou au service après-vente. Ceci s'applique également à un cordon d'alimentation défectueux. Des réparations effectuées de manière inappropriée peuvent générer des risques considérables pour l'utilisateur et entraîner une perte de la garantie.

## Mise au rebut

Cet appareil ne doit pas être jeté avec les ordures ménagères ! Veuillez déposer cet appareil dans les points de collecte prévus à cet effet ! La collecte et le recyclage des déchets électriques et électroniques permet la préservation de précieuses ressources ! Le matériau d'emballage est recyclable. Éliminez l'emballage dans le respect de l'environnement et apportez-le dans un point de collecte des matières recyclables.

**Merci !**





### Informations légales

L'appareil est conforme à la norme CE et aux directives suivantes :

- 2014/35/UE Directive Basse Tension
- 2014/30/UE EMV directives compatibilité électromagnétique



Normes harmonisées utilisées, notamment

EN 55014-1:2017; EN 55014-2:2015; EN 61000-3-2:2014;  
EN 61000-3-3:2013; EN 60335-1:2012+A11:2014+A13:2017;  
EN 60335-2-65:2003+A1:2008+A11:2012;  
EN 60335-2-98:2003+A1:2005+A2:2008; EN 62233:2008;  
BS EN 55014-1; BS EN 55014-2 ;  
BS EN 61000-3-2; BS EN 61000-3-3; BS EN 60335-2-65;  
BS EN 60335-1; BS EN 62233:2008; BS EN 60335-2-98

Les indications techniques se retrouvent sur la plaque signalétique de la machine.

Pour bénéficier de la garantie, la machine doit pouvoir être identifiée par sa plaque signalétique.

Sous réserve de modifications techniques.

Made in South Korea

27/01/2022  
Date

Représentant autorisé pour la documentation technique

- Directeur général -

Krug & Priester GmbH & Co. KG  
Simon-Schweitzer-Str. 34  
D-72336 Balingen (Allemagne)



### PL Instrukcja obsługi (65 – 85)

<b>Użytkowanie zgodne z przeznaczeniem</b>	<b>66</b>
<b>Wskazówki bezpieczeństwa</b>	<b>66</b>
<b>Zakres dostawy / nazwy części</b>	<b>68</b>
<b>Funkcje filtra</b>	<b>69</b>
<b>Instalacja / rozruch</b>	<b>70</b>
<b>Nazwy i działanie panelu obsługi / wyświetlacza</b>	<b>71</b>
<b>Wskaźnik jakości powietrza</b>	<b>72</b>
<b>Tryb podstawowy</b>	<b>73</b>
<b>Tryby pracy</b>	<b>74</b>
<b>Wskaźnik wymiany filtra</b>	<b>77</b>
<b>Pozostałe ustawienia</b>	<b>78</b>
<b>Czyszczenie i konserwacja</b>	<b>79</b>
<b>Dane techniczne</b>	<b>82</b>
<b>Okres czyszczenia i wymiany filtra</b>	<b>82</b>
<b>Wymiana filtra</b>	<b>82</b>
<b>Akcesoria</b>	<b>82</b>
<b>Możliwe usterki</b>	<b>83</b>



### Wstęp

Dziękujemy za wybór urządzenia firmy IDEAL.

### Użytkowanie zgodne z przeznaczeniem

- Urządzenie służy wyłącznie do czyszczenia powietrza w pomieszczeniu wewnątrz budynku.
  - Przed uruchomieniem urządzenia należy koniecznie przeczytać niniejszą instrukcję eksploatacji i przestrzegać podanych w niej wskazówek bezpieczeństwa.
- Instrukcja eksploatacji musi być stale dostępna.
- 



### Wskazówki bezpieczeństwa

- Materiały opakowaniowe, np. folię trzymać z dala od dzieci! (niebezpieczeństwo uduszenia)
- Należy przestrzegać niniejszych instrukcji bezpieczeństwa, aby zmniejszyć ryzyko wzniesienia ognia lub porażenia prądem. Urządzenie użytkować wyłącznie w pomieszczeniach.
- Urządzenie podłączać wyłącznie do sieci elektrycznej o podanym na obudowie napięciu (patrz tabliczka znamionowa).
- Nie dokonywać w urządzeniu zmian lub napraw urządzenia.
- Pod żadnym pozorem nie wolno używać urządzenia, jeżeli kabel lub wtyczka sieciowa jest uszkodzona, bądź też jeżeli gniazdo ściennie się rusza.
- Podczas użytkowania należy uważać, by kabel sieciowy nie został zakleszczony lub aby nie został uszkodzony w inny sposób. Kabel należy ułożyć tak, aby nikt się o niego nie potknął.
- Nie obciążać kabla sieciowego poprzez naciąganie.
- W przypadku dłuższej przerwy w użytkowaniu lub w celu wyczyszczenia urządzenia wyciągnąć wtyczkę z gniazda sieciowego.
- Nie wolno dotykać wtyczki lub urządzenia mokrymi rękami.
- Prosimy nie rozpylać środków przeciw insektom w pobliżu urządzenia.
- Nie używać urządzenia w pomieszczeniach, w których powietrze może zawierać opary palnych substancji, mgiełkę olejową lub metalowy pył.
- Do czyszczenia nie wolno używać silnie lotnych cieczy, benzyny, rozcieńczalników do farb lub past polerskich. Mogłyby uszkodzić powierzchnię urządzenia.
- W żadnym wypadku nie narażać urządzenia na deszcz, wodę, wilgoć lub wysoką wilgotność powietrza, nie ustawiać w łazience lub w kuchni obok umywalki lub zlewu.
- Do kratki wylotowej nie mogą przedostać się żadne obce ciała.
- Unikać otwartego ognia i iskiei.
- Urządzenie nie nadaje się do usuwania szkodliwych gazów (tlenek węgla, np. z instalacji grzewczych palnikowych).
- Urządzenie nie może być obsługiwane przez osoby (także dzieci) z ograniczonymi zdolnościami fizycznymi, sensorycznymi lub psychicznymi lub nieposiadające doświadczenia i wiedzy, chyba że będą nadzorowane i doglądane.

## Wskazówki bezpieczeństwa

---



### Wskazówki bezpieczeństwa

- Nie blokować wlotu i wylotu powietrza.
  - Nie narażać oczyszczacza powietrza na bezpośrednie światło słoneczne, otwarty ogień lub ciepło.
  - Oczyszczacz powietrza stosować wyłącznie w pomieszczeniach zamkniętych i w ramach określonych danych technicznych. Zastosowanie niezgodne z przeznaczeniem może być groźne dla życia i zdrowia.
  - Nie stosować urządzenia w pobliżu sygnalizatora dymu. Jeżeli w kierunku sygnalizatora dymu będzie dmuchane powietrze, alarm może być opóźniony w ogóle może nie dojść do jego wyzwolenia.
- 



### Uwaga

Niebezpieczeństwo porażenia prądem elektrycznym.

Zawsze wyciągać wtyczkę z gniazdka przed:

- czyszczeniem i konserwacją
  - przestawieniem urządzenia
  - wymianą filtra
- 



### Uwaga

- W pobliżu oczyszczacza powietrza nie używać aerozoli zawierających palne substancje!
- 



### Uwaga

- Nie stosować palnych środków czyszczących.
-

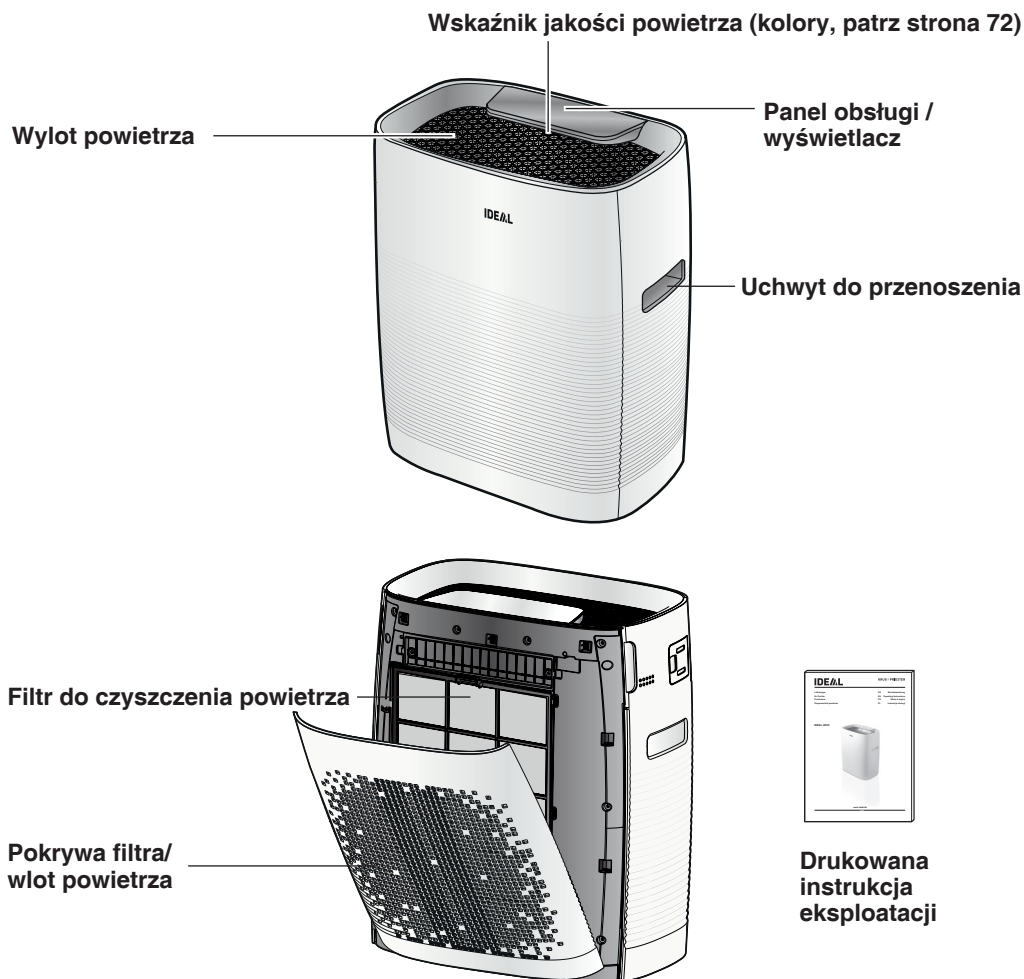

## Funkcje filtra

---

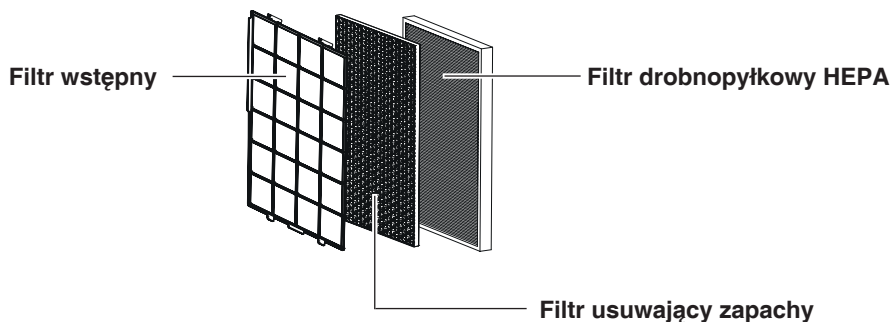

### Stopień 1 filtr wstępny

Odfiltrowuje większe cząsteczki pyłu i włosy z powietrza i przedłuża żywotność filtra.

### Stopień 2 filtr usuwający zapachy

Filtr usuwający zapachy odfiltrowuje skutecznie nieprzyjemne zapachy i szkodliwe dla zdrowia gazy z powietrza pomieszczenia.

### Stopień 3 filtr drobnopłytkowy HEPA

Nadaje się do filtrowania pyłków, drobnego kurzu i alergenów z powietrza otoczenia.

### Kolejność montowania filtrów:

filtr drobnopłytkowy HEPA → filtr usuwający zapachy → filtr wstępny

 **UWAGA!**  
Wyciągnąć wtyk sieciowy z gniazda.

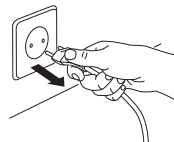

1. Otwórz pokrywę filtrów.  
Aby otworzyć pokrywę chwycić ją za specjalne wgłębienia znajdujące się z lewej i prawej strony w górnej części pokrywy.

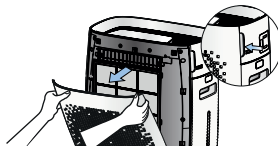

2. Wyciągnij filtry.  
Usuń foliowe opakowanie z wszystkich filtrów, a następnie przestrzegaj instrukcji montażu filtrów. Kolejność montowania filtrów:  
Filtr drobnopłytkowy HEPA →  
filtr usuwający zapachy → filtr wstępny  
(patrz funkcje filtra na stronie 69)

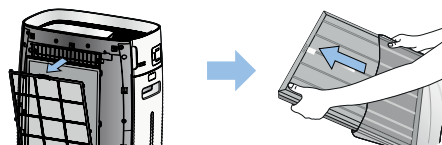

3. Ponownie umieść pokrywę filtrów w urządzeniu.

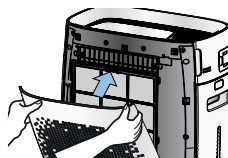

## Nazwy i działanie panelu obsługi / wyświetlacza

---

### Panel obsługi / wyświetlacz

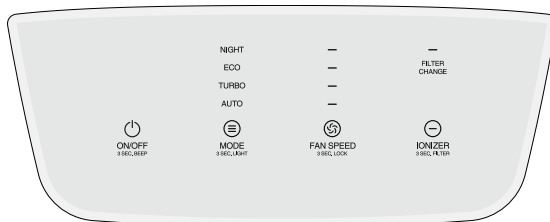

- **ON/OFF:** zał. (☰ świeci się) - wyłączenie (tryb OFF = standby) urządzenia.



- **MODE:** wybór żądanego trybu pracy.  
→ każde naciśnięcie przycisku powoduje zmianę trybu pracy w kolejności AUTO, TURBO, ECO i NIGHT.



- **FAN SPEED:** ustawianie stopni wentylatora w trybie ręcznym.  
→ Każde naciśnięcie przycisku zmienia stopień wentylatora w kolejności stopień 1 „ – „ świeci się dioda LED, 2, 3 i 4.



- **IONIZER:** włączanie i wyłączenie jonizatora plazmowego.



- **FILTER CHANGE:** przypomnienie o wymianie filtra

## Wskaźnik jakości powietrza

---

**Wskaźnik jakości powietrza:** Pokazuje stopień czystości powietrza w pomieszczeniu przy pomocy różnych kolorów.

Stopień zanieczyszczenia	stopień 1 (czyste)	stopień 2	stopień 3	stopień 4	stopień 5	stopień 6 (mocno zanieczyszczone)
Wskaźnik jakości powietrza	niebieski	niebiesko-zielony	zielony	żółty	fioletowy	czerwony

Nacisnąć przycisk ON/OFF, aby uruchomić urządzenie.

- Po ok. 1 minucie wskaźnik pokaże aktualny stopień zanieczyszczenia (odpowiedni kolor =) za pomocą wskaźnika jakości powietrza (patrz strona 68).
- Aby włączyć lub wyłączyć wskaźnik jakości powietrza, przytrzymać wciśnięty przycisk MODE przez 3 sekundy (włączone urządzenie).
- Jeżeli w tym samym pomieszczeniu stosowane są różne urządzenia, wartości stężenia pyłów mogą od siebie odbiegać z powodu przepływu powietrza.



## Tryb podstawowy

---

### Tryb podstawowy

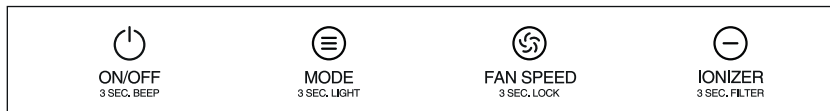

1. Wetknąć wtyk sieciowy do gniazdka.

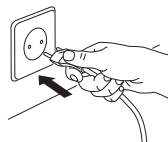

→ Urządzenie przechodzi z odgłosem piszczenia do trybu OFF = standby.  
(jeżeli wtyk został wyciągnięty w trakcie pracy, urządzenie pracuje w uprzednio ustawionym trybie).

2. Nacisnąć przycisk **ON/OFF**.

→ Na wyświetlaczu palą się ikony ON/OFF i AUTO i wentylator zaczyna pracować.  
Wentylator pracuje w poprzednim trybie pracy.  
Jeżeli pokrywa filtrów nie jest zamontowana, miga dioda LED wymiany FILTER CHANGE.

3. Nacisnąć przycisk **MODE**, aby wybrać ręcznie żądany tryb pracy.

→ każde naciśnięcie przycisku powoduje zmianę trybu pracy w kolejności AUTO, TURBO, ECO i NIGHT.

4. Nacisnąć przycisk **FAN SPEED**, aby wybrać ręcznie żądany stopień wentylatora.

→ Każde naciśnięcie przycisku zmienia stopień wentylatora w kolejności stopień 1 „-“, „-“, świeci się dioda LED, 2, 3 i 4.

5. Nacisnąć przycisk **IONIZER**, aby aktywować jonizator plazmowy (świeci się ikona IONIZER) lub dezaktywować (ikona gaśnie).

Podczas pracy jonizatora plazmowego słyszalny może być odgłos skrzypienia.  
Jest to zupełnie normalne.

6. Aby zakończyć pracę urządzenia, należy ponownie nacisnąć przycisk **ON/OFF**.

→ Wszystkie światła na panelu obsługi gasną i urządzenie przechodzi do trybu OFF = standby.

## Tryby pracy

---

### AUTO

Zależny od jakości powietrza tryb automatyczny

- Nacisnąć jeden raz przycisk ON/OFF w trybie OFF.  
→ Najpierw urządzenie pracuje w trybie AUTO. Jeżeli uprzednio ustawiony był inny tryb pracy, urządzenie pracuje w tym trybie.
- Urządzenie sprawdza czystość powietrza w pomieszczeniu i odpowiednio dopasowuje stopień prędkości wentylatora.
- Urządzenie podczas pracy pokazuje aktualną prędkość wentylatora i stopień zanieczyszczenia (kolor podświetlenia) powietrza w pomieszczeniu .

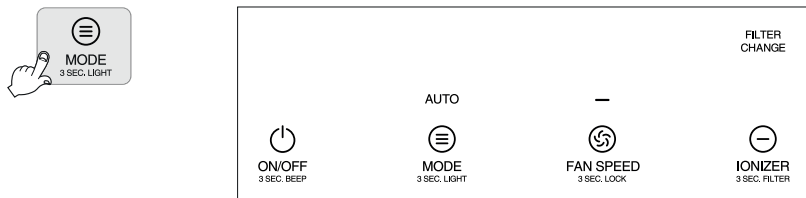

### TURBO

Praca z maksymalną wydajnością

- Nacisnąć jeden raz przycisk MODE w trybie AUTO.
- Wentylator przyspiesza do maksymalnej prędkości obrotowej w celu szybkiego oczyszczenia powietrza w pomieszczeniu.
- Urządzenie pracuje w trybie TURBO przez 30 minut. Następnie powraca do poprzedniego trybu pracy.

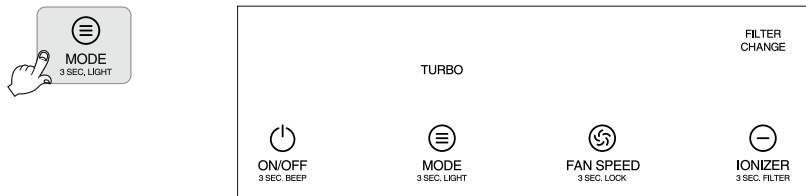

## Tryby pracy

---

### ECO

Tryb pracy energooszczędnej wentylatora.

- Nacisnąć dwukrotnie przycisk MODE w trybie AUTO, pali się ECO.
- Urządzenie przestawia się na tryb minimalnego zużycia energii (Jeżeli stan powietrza będzie przez określony czas sygnalizowany jako „czysty“, wentylator działa na najniższym poziomie. Wyświetla się tylko ECO).

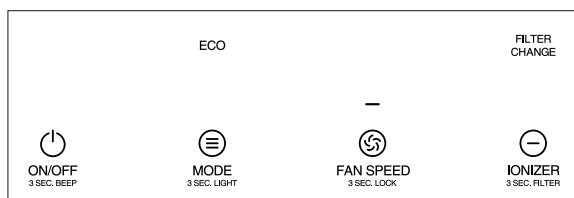
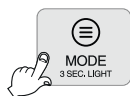

### NIGHT

Tryb pracy z minimalną wydajnością i minimalnym podświetleniem.

- Nacisnąć 3 razy przycisk MODE w trybie AUTO.  
→ Urządzenie minimalizuje przepustowość powietrza zapewniając spokojny, zdrowy i głęboki sen.

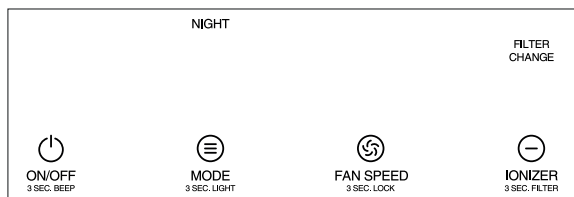
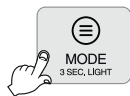

## Tryby pracy

---

### FAN SPEED

Tryb pracy z ręcznym doбором preferowanej prędkości wentylatora.

- Nacisnąć przycisk FAN SPEED, aby zmienić tryb pracy.
- Nacisnąć przycisk FAN SPEED, aby ustawić żądany stopień wentylatora (stopień 1, 2, 3 lub 4).
  - Najpierw wentylator rozpoczyna pracę na stopniu 1. Jeżeli wcześniej ustawiono inny stopień wentylatora, pracuje on z poprzednim stopniem. Urządzenie pokazuje stopień prędkości wentylatora.

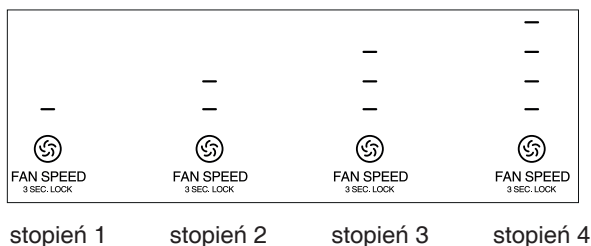

### IONIZER

- Nacisnąć przycisk IONIZER, aby aktywować jonizator plazmowy.
  - Na wyświetlaczu zapali się ikona IONIZER.
- Nacisnąć przycisk ponownie, aby dezaktywować jonizator plazmowy.



### FILTER CHANGE



Dioda LED wymiany filtra

- Dioda LED świeci się, gdy nadchodzi czas wymiany filtra. Potwierdzić alarm, jeżeli filtr został wymieniony (patrz strona 82).

→ Dostępne są 3 różne możliwości potwierdzenia alarmu i wyłączenie diody LED:

- Otworzyć i zamknąć pokrywę filtrów przy wyłączonym urządzeniu od zasilania napięciowego.
- Przytrzymać wciśnięty przycisk IONIZER w trybie standby przez przynajmniej 3 sekundy (wszystkie wskaźniki funkcyjne są wyłączone) wskaźnik wymiany filtra jest wyzerowany.
- Po wyciągnięciu wtyku sieciowego z gniazdka wskaźnik wymiany filtrów zostanie także wyzerowany.

### Wskazówka

Dioda LED wymiany filtra miga także, gdy pokrywa filtrów jest np. uszkodzona.

→ Wymienić na nową lub skontaktować się z serwisem.

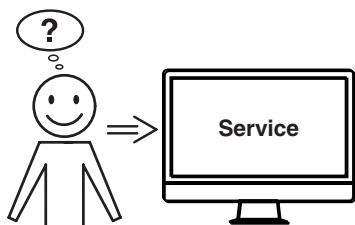

→ Kontakt: Serwis

• [www.opus.pl](http://www.opus.pl)

• [www.krug-priester.com](http://www.krug-priester.com)

• [service@krug-priester.com](mailto:service@krug-priester.com)

## Pozostałe ustawienia

---

### BLOKADA PRZYCISKÓW

- Urządzenie znajduje się w trybie FAN SPEED.
    - Przytrzymać wciśnięty przycisk FAN SPEED przez przynajmniej 3 sekundy.
      - Wszystkie diody LED zamigają dwukrotnie, blokada przycisków została aktywowana (podczas dotknięcia rozlegną się dwa tony sygnalizacyjne i wszystkie diody LED zamigają dwukrotnie).
    - Przytrzymać wciśnięty przycisk FAN SPEED przez przynajmniej 3 sekundy, aby ponownie dezaktywować blokadę przycisków.
- 

### Ustawianie dźwięku piszczenia

1. Po włożeniu wtyczki sieciowej oczyszczacz powietrza znajduje się w trybie standby (wszystkie wskaźniki funkcyjne są wyłączone).
  - Jeżeli urządzenie jest włączone, nacisnąć przycisk ON/OFF., aby je wyłączyć.
2. Przycisnąć przycisk ON/OFF w trybie OFF i przytrzymać przez 3 sekundy, aby włączyć lub wyłączyć dźwięk piszczenia.

### Czyszczenie czujnika drobnopylekowego (co dwa miesiące)

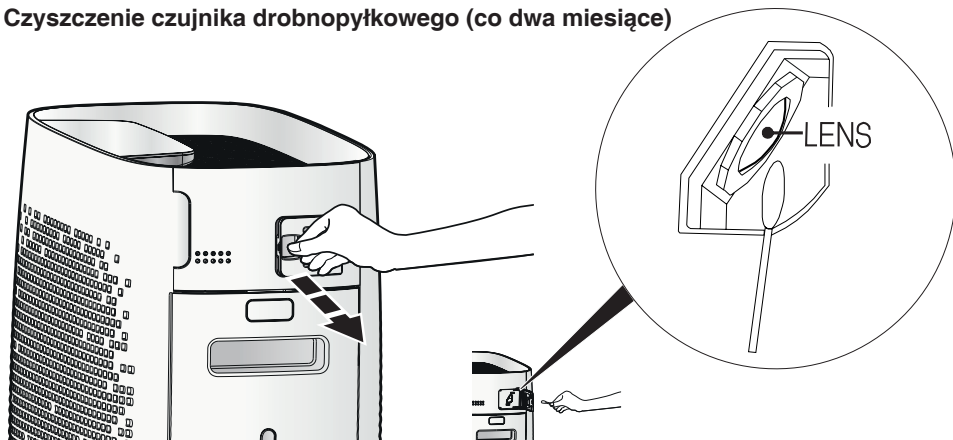

1. Otworzyć klapkę czujnika.
2. Bardzo ostrożnie oczyścić czujnik przy pomocy miękkiego pędzla lub odkurzacza.
3. Ostrożnie wytrzeć soczewkę czujnika (LENS) przy pomocy patyczka z wacikiem.
4. Ponownie zamknąć klapkę czujnika.

#### Wskazówka:

Nie czyścić czujnika środkami do czyszczenia zawierającymi składniki lotne, takimi jak alkohol lub aceton.

Jeżeli soczewka czujnika jest pokryta kurzem, wskaźnik jakości powietrza będzie prawdopodobnie w kolorze „czerwonym“ (mocne zanieczyszczenie). W takim przypadku ponownie gruntownie oczyścić czujnik.

## Czyszczenie i konserwacja

---

### Czyszczenie i konserwacja

**⚠ UWAGA:** Przed czyszczeniem i pracami konserwacyjnymi wyciągnij wtyczkę z gniazdka!

#### Czyszczenie obudowy urządzenia (w razie potrzeby)

- Obudowę oczyszczacza czyścić szmatką niepozostawiającą włókien nasączoną roztworem mydła.
- Nie stosować środków zawierających rozpuszczalniki. Mogłyby uszkodzić powierzchnię obudowy urządzenia.
- Chronić oczyszczacz powietrza przed wodą.



#### Czyszczenie wylotu powietrza (w razie potrzeby)

1. Nacisnąć obydwoma dłońmi z tyłu na kratkę w urządzeniu tak, aby z przodu wyskoczyła do góry.



2. Chwycić kratkę z tej strony i wyciągnąć do przodu.



3. Oczyszczyć kratkę przy pomocy miękkiego pędzla lub odkurzacza.

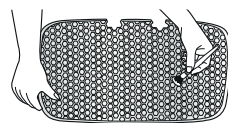

4. Stosować miękki pędzel lub odkurzacz, aby usunąć pył z otworu wentylacyjnego.

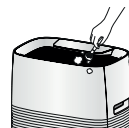



## Czyszczenie i konserwacja

**⚠ UWAGA:** Przed czyszczeniem i pracami konserwacyjnymi wyciągnij wtyczkę z gniazdka!

### Czyszczenie obudowy urządzenia (w razie potrzeby)

1. Otwórz pokrywę filtrów.

→ Chwyć pokrywę filtrów w celu otwarcia po lewej i prawej stronie u góry.

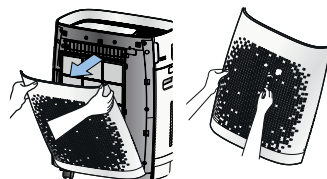

2. Oczyszczyć powierzchnię filtra odkurzaczem pracującym na najniższych obrotach.

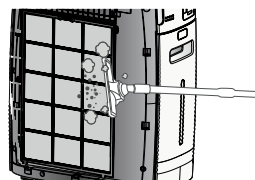

3. Wyciągnąć filtr wstępny za uchwyt.

Filtr oczyszczacza czyścić szmatką niepozostawiającą włókien nasączoną roztworem mydła.

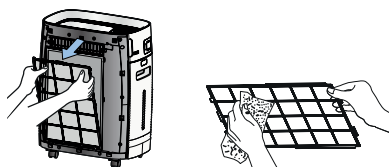

4. Zamontować filtr i ponownie umieścić pokrywę filtra.

→ Zwrócić uwagę, aby poprawnie włożyć filtr do rowka (**KLIKNIĘCIE**).

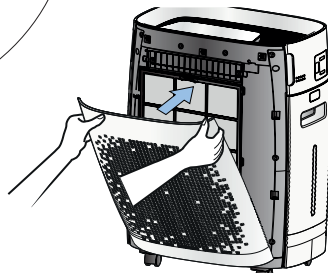
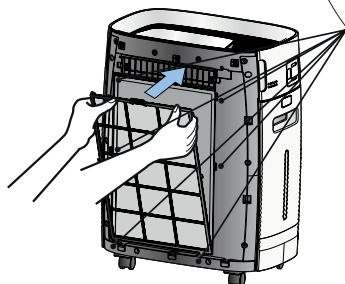
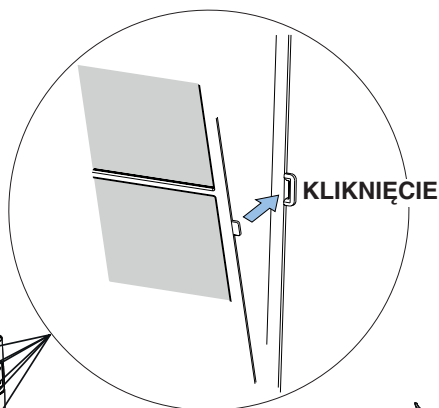

## Dane techniczne / Okres czyszczenia i wymiany filtra, akcesoria

### Dane techniczne

Napięcie sieciowe	220-240 V / 50 Hz
Tryby pracy wentylatora	6 (w tym TURBO & NIGHT)
Moc	33 W
Nadaje się do pomieszczeń o kubaturze	25 - 45 m <sup>2</sup> *
Wydajność czyszczenia	do 330 m <sup>3</sup> /h
Poziom hałasu	26 - 55 dB (A)
Waga	7,4 kg
Wymiary (wys. × szer. × głęb.)	514 × 430 × 275 mm

Zmiany techniczne zastrzeżone.

\* przy założeniu, że wysokość pomieszczenia to 2,5 m

### Okres czyszczenia i wymiany filtra

Filtr	Odstęp czasowy	Czyszczenie / wymiana
Filtr wstępny	W razie potrzeby	Czyszczenie
Filtr usuwający zapachy	Co 12 miesięcy	Wymiana
Filtr drobnopłytkowy HEPA	Co 12 miesięcy	Wymiana

### Wymiana filtra

Wskazówka:

Wypustki powinny być skierowane ku górze.

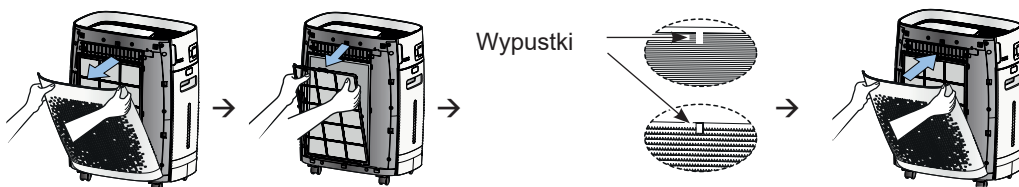

### Akcesoria

Filtr usuwający zapachy + filtr drobnopłytkowy HEPA (zestaw)

nr kat. 8736 001

## Możliwe usterki

Problem	Lista kontrolna	Zalecenie
Urządzenie nie działa mimo naciskania przycisku ON/OFF.	<ul style="list-style-type: none"> <li>• Czy kabel sieciowy jest podłączony do gniazda?</li> <li>• Czy urządzenie jest poprawnie zmontowane?</li> <li>• Czy urządzenie nie znajduje się w trybie ECO?</li> </ul>	<ul style="list-style-type: none"> <li>• Wtyczkę sieciową należy podłączyć tylko do prawidłowo zamontowanego gniazda sieciowego 220-240 V, 50 Hz.</li> <li>• Poprawnie zmontować urządzenie.</li> <li>• Sprawdzić ustawienia oszczędzania energii ECO (patrz strona 75)</li> </ul>
Przepustowość powietrza nie zmienia się.	<ul style="list-style-type: none"> <li>• Czy urządzenie nie znajduje się w trybie ręcznym (MANUAL)?</li> </ul>	<ul style="list-style-type: none"> <li>• Zmienić na żądany tryb roboczy.</li> </ul>
Powietrze wydaje się być nieoczyszczone.	<ul style="list-style-type: none"> <li>• Czy powietrze w pomieszczeniu nie jest zbyt mocno zanieczyszczone?</li> <li>• Czy pomieszczenie nie jest zbyt duże?</li> <li>• Czy w pobliżu urządzenia nie występuje przeszkoda?</li> <li>• Czy urządzenie zostało ustawione w miejscu, gdzie powietrze nie może się poruszać?</li> <li>• Czy został dochowany termin czyszczenia filtra?</li> </ul>	<ul style="list-style-type: none"> <li>• Oczyszczyć pomieszczenie przed użyciem urządzenia.</li> <li>• Zastosować urządzenie w obszarze, gdzie zachowana jest minimalna wysokość sufitu. (Nie ustawiać urządzenie w dobrze wentylowanym miejscu jak np. przy drzwiach lub oknie.</li> <li>• Usunąć wszystkie przeszkody.</li> <li>• Ustawić urządzenia w innym miejscu.</li> <li>• Przestrzegać odstępów między czyszczeniami i wymianą filtrów i czyścić filtry regularnie wzgl. wymieniać je w terminach.</li> </ul>
Z kratki wylotowej wydostaje się nieprzyjemny zapach.	<ul style="list-style-type: none"> <li>• Czy zapach wydostawał się już podczas pierwszego użycia urządzenia zaraz po zakupie?</li> <li>• Czy urządzenie jest wykorzystywane w miejscu o wysokim natężeniu dymu i zapachów?</li> <li>• Czy został dochowany termin czyszczenia filtra?</li> </ul>	<ul style="list-style-type: none"> <li>• Czuć zapach węgla aktywnego. Zapach zniknie w ciągu maks. dwóch tygodni od rozruchu urządzenia. Zapach aktywnego węgla nie ma znaczenia dla ludzkiego zdrowia.</li> <li>• Wydajność oczyszczania powietrza w miejscach z wysokim natężeniem dymu lub zapachów może spadać. Przewietrzyc pomieszczenie przed użyciem urządzenia.</li> <li>• Przestrzegać odstępów między czyszczeniami i wymianą filtrów i czyścić filtry regularnie wzgl. wymieniać je w terminach.</li> </ul>

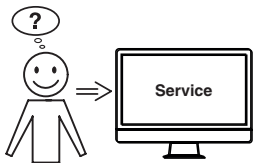

Żadna z podanych porad nie działa?

→ Kontakt: Serwis

- [www.opus.pl](http://www.opus.pl)
- [www.krug-priester.com](http://www.krug-priester.com)
- [service@krug-priester.com](mailto:service@krug-priester.com)

---

## Przechowywanie

Oczyszczacz należy przechowywać w oryginalnym opakowaniu w suchym, nie za gorącym miejscu.

## Części zamienne i akcesoria

Części zamienne można pozyskać w specjalistycznych sklepach lub pod adresem **[www.ideal-health.pl](http://www.ideal-health.pl)**.

Należy używać wyłącznie oryginalnych części zamiennych producenta.

## Naprawa

Naprawy mogą wykonywać wyłącznie specjaliści lub Obsługa Klienta. Dotyczy to także uszkodzonego kabla sieciowego. Wskutek niewłaściwie przeprowadzonej naprawy może dojść do powstania niebezpieczeństwa dla użytkownika i utraty praw gwarancyjnych.

## Utylizacja

Zużyty sprzęt oznakowany niniejszym symbolem nie może być umieszczany i usuwany łącznie z innymi odpadami, w tym odpadami komunalnymi. Obowiązkiem użytkownika jest przekazanie zużytego produktu do punktu zbiórki w celu recyklingu odpadów powstałych ze sprzętu elektrycznego i elektronicznego. Właściwa segregacja i selektywna zbiórka odpadów zużytego sprzętu zmniejsza negatywne oddziaływanie substancji niebezpiecznych, które mogą się w nim znajdować, na środowisko naturalne i zdrowie człowieka. W celu uzyskania bardziej szczegółowych informacji dotyczących utylizacji zużytego sprzętu prosimy skontaktować się z przedstawicielem władz lokalnych, dostawcą usług utylizacji odpadów lub punktem sprzedaży, gdzie nabyto produkt. Zapewniając prawidłową utylizację sprzętu pomagamy chronić środowisko naturalne.

**Dziękujemy!**





### Wskazówki prawne

Urządzenie jest zgodne z normą CE i odpowiada następującym dyrektywom:

- 2014/35/UE dyrektywa niskonapięciowa
- 2014/30/UE dyrektywa w sprawie kompatybilności elektromagnetycznej

EN 55014-1:2017; EN 55014-2:2015; EN 61000-3-2:2014;  
EN 61000-3-3:2013; EN 60335-1:2012+A11:2014+A13:2017;  
EN 60335-2-65:2003+A1:2008+A11:2012;  
EN 60335-2-98:2003+A1:2005+A2:2008; EN 62233:2008;  
BS EN 55014-1; BS EN 55014-2 ;  
BS EN 61000-3-2; BS EN 61000-3-3; BS EN 60335-2-65;  
BS EN 60335-1; BS EN 62233:2008; BS EN 60335-2-98

Specyficzne dane techniczne znajdują się na tabliczce znamionowej maszyny.

Do celów świadczeń gwarancyjnych urządzenie musi mieć możliwość identyfikacji przez tabliczkę znamionową.

Zmiany techniczne zastrzeżone.

Wyprodukowano w Korei Południowej

27.01.2022  
Data

A handwritten signature in black ink, appearing to be 'D. Priester', written over a horizontal line.

- dyrektor -

Pełnomocnik do spraw dokumentacji technicznej

Krug & Priester GmbH & Co. KG  
Simon-Schweitzer-Str. 34  
D-72336 Balingen (Niemcy)

---

Notizen:  
Remarks:  
Notes :  
Uwagi:

---

Notizen:  
Remarks:  
Notes :  
Uwagi:

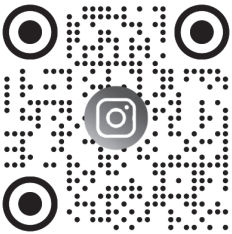

**ideal\_luftreiniger**



**@idealluftreiniger**

## **KRUG+PRIESTER**

Krug & Priester GmbH & Co. KG  
Simon-Schweitzer-Str. 34  
D-72336 Balingen (Germany)  
[www.krug-priester.com](http://www.krug-priester.com)